

SONY®

3-088-916-12 (1)

SONY

Sports Pack SPK-HC

# Sports Pack

---

Operating Instructions _____	GB
Mode d'emploi _____	FR
Bedienungsanleitung _____	DE
Manual de instrucciones _____	ES
Gebruiksaanwijzing _____	NL
Bruksanvisning _____	SE
Istruzioni per l'uso _____	IT
Manual de instruções _____	PT
Инструкция по эксплуатации _____	RU
使用説明書 _____	CT
使用说明书 _____	CS
사용설명서 _____	KR

## SPK-HC

---

## Table of contents

Features and Precautions .....	2
Precautions on Use .....	3
Maintenance .....	5
Preparing .....	6
Using the Sports Pack .....	13
Identifying parts .....	20
Troubleshooting .....	21
Specifications .....	22

---

## Features and Precautions

- This Sports Pack SPK-HC is exclusively for use with the Sony digital video camera recorder DCR-HC40/HC30/HC20/HC18/HC16/HC15/HC14/DVD201/DVD101/DVD91/TRV33/TRV22/TRV19/TRV14/TRV12.
- The splash-proof sports pack SPK-HC is water- and moisture- resistant, making it possible to use the Sony digital video camera recorder.

- |   |
|---|
| <ul style="list-style-type: none"><li>• <b>Usable at the depth as low as 2 meters (6.5 feet) under water.</b></li><li>• For using your video camera recorder with this pack, refer to the operating instructions of the recorder.</li><li>• Before you start recording, make sure that the video camera recorder is working correctly and there is no water leakage.</li><li>• Sony does not accept liability for damage to the video camera recorder, battery, etc., when using the sports pack or for the cost of recording if water leakage occurs as a result of incorrect use.</li></ul> |
|---|

## Precautions on Use

- Do not subject the front glass to strong shock, as it may crack.
- Avoid opening the sports pack in the sea or at the beach. Preparation such as installing and changing the cassette tape, the “Memory Stick” and the disc should be done in a place with low humidity and no salty air.
- Do not throw the sports pack into the water.
- Avoid using the sports pack in places with strong waves.
- Avoid using the sports pack under the following situations:
  - in a very hot or humid place.
  - in water hotter than 40 °C (104 °F).
  - at temperatures lower than 0 °C.

In these situations moisture condensation or water leakage may occur and damage the equipment.

- Avoid installing the video camera recorder in a humid place. Installing in a humid place will lead to condensation.
- Use the sports pack for no longer than one hour at a time in temperatures above 35 °C (95 °F).
- Do not leave the sports pack under direct sunlight for a long period of time. If you cannot avoid leaving the sports pack under direct sunlight, be sure to cover the pack with a towel or other protection.

If sun oil is on the sports pack, be sure to wash it off thoroughly using lukewarm water. If the sports pack is left with sun oil on its body, the surface of the sports pack may become discolored or damaged. (such as cracks on the surface)

### Water Leakage

If water happens to leak in, stop exposing the sports pack to water immediately.

If the video camera recorder gets wet, take it to the nearest Sony service facility immediately.

Repair costs must be borne by the customer.

## Precautions on Use (continued)

### Notes on the Waterproof Gasket

- Check that there are no scratches or cracks on the waterproof gasket as they may allow water to leak in. If there are scratches or cracks, replace the damaged waterproof gasket with a new one.

Do not remove the waterproof gasket with a metal tool or a tool with a sharp point.



- After checking that there are no cracks or dust on the waterproof gasket, coat it slightly with the supplied grease using your finger. This will prevent wearing.

While applying the grease, recheck for cracks or dust.

Never use cloth or paper for greasing as the fibers may cling.

Do not use any type of grease other than that supplied, as it may damage the waterproof gasket.

- Put the waterproof gasket in the grooves evenly, with the tapering side up. Never twist it.



- The useful life of the waterproof gasket depends upon the maintenance and the frequency of use, but we recommend changing it once a year. To replace the waterproof gasket, please consult the nearest Sony dealer. Be sure to check the water leakage after replacing the waterproof gasket.

### Checking for the water leakage after replacing the waterproof gasket

Check for the water leakage before installing the video camera recorder.

Close the sports pack without installing the video camera recorder, and keep the sports pack submerged under water at a depth of about 15 cm (6 inches) for about 3 minutes and then check for water leakage.

# Maintenance

## After Recording

After recording in a location subject to sea breezes, wash the sports pack with fresh water with the buckles fastened thoroughly, then wipe with a soft dry cloth. It is recommended that you submerge the sports pack in fresh water for about 30 minutes. If it is left with salt on it, metal portions may be damaged or rust may form and cause water leakage.

- If you get suntan lotion or other greasy substances on your sports pack, wash it off with tepid water.
- Clean the inside of the pack with a soft dry cloth. Do not wash the inside of the pack.
- Do not use any type of solvent such as alcohol, benzine or thinner for cleaning, as this might damage the finish.

## Anti-fogging lens solution

Coat the surface of the glass with the supplied anti-fogging lens solution. This is effective in preventing from fogging.

## How to use the anti-fogging lens solution

Apply 2 or 3 drops of the liquid to the front glass and the glass of the eye cup and wipe evenly to spread the liquid out by using the swabs, a soft cloth or tissue paper.

## When storing the sports pack

- Attach the spacer supplied with your sports pack to prevent wear of the waterproof gasket.

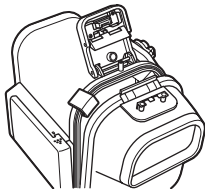

- Close the pack without fastening the buckles to prevent wear of the waterproof gasket.
- Prevent dust from collecting on the waterproof gasket.
- Avoid storing the sports pack in a cold, very hot or humid place, or together with naphthalene or camphor, as these conditions might damage the unit.

---

# Preparing

For details, please refer to the operating instructions supplied with your video camera recorder.

## Preparing the Video Camera Recorder

- 1 Remove filter, conversion lens, lens cap or the shoulder strap from the video camera recorder.**  
When using DCR-HC40/HC30/HC20/HC18/HC16 models, open the lens shutter.
- 2 Install the battery pack.**
- 3 Insert the media.**  
When using DCR-HC40/HC30/HC20/HC18/HC16/HC15/HC14/TRV33/TRV22/TRV19/TRV14/TRV12  
Insert a cassette tape and “Memory Stick.”  
When using DCR-DVD201/DVD101/DVD91  
Insert a disc.  
  
Unlock the safety tab on the “Memory Stick” and the cassette tape, and make them possible to record images.  
Be sure that the tape, the “Memory Stick” and the disc have enough space to record images.  
Be sure that the disc is not finalized.
- 4 Attach the reflex prevention ring.**  
The reflex prevention ring to a certain extent prevents reflection of the lens ring section of your video camera recorder on the front glass.
- 5 Extend the viewfinder of your video camera recorder to its fullest.**
- 6 When shooting with the LCD screen, turn the LCD panel over and move back to the video camera recorder with the LCD screen facing out.**  
When using DCR-HC40/HC30/HC20/HC18/HC16, shoot with the LCD screen.
- 7 Set the functions, such as focusing and lightning, to AUTO.**  
Refer to the operating instructions of your video camera recorder.

## Selecting the Camera Mounting Shoe

Prepare the correct camera mounting shoe for your video camera recorder.

- 1 Choose the mounting shoe and the arrow number according to the table below.

mounting shoe	arrow number	model
A	1	DCR-HC15/HC14 DCR-TRV33/TRV22/TRV19/TRV14/ TRV12
	2	DCR-DVD201/DVD101/DVD91
B	-	DCR-HC40/HC30/HC20/HC18/ HC16

- 2 When using mounting shoe A, align the tripod screw plate with the chosen arrow number on the mounting shoe before attaching.

Upon leaving the factory, the tripod screw plate is attached and aligned with arrow number 1 on mounting shoe A.

### Attaching the tripod screw plate to mounting shoe A

Move the tripod screw plate to the arrow number until it clicks.

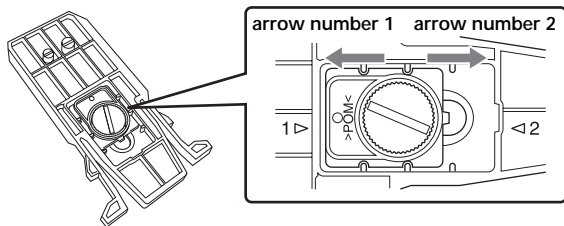

## Preparing (continued)

### Installing the Video Camera Recorder

Turn the POWER switch of the video camera recorder to "OFF" (CHG), and leave the POWER switch of the sports pack "OFF."

#### 1 Attach the camera mounting shoe.

Use the metal parts of shoulder strap as shown in the illustration.

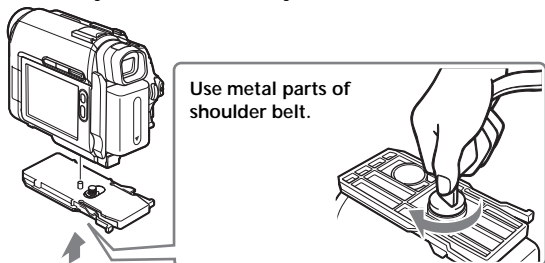

#### 2 Release the buckles.

- ① Slide the unlock button in the direction of the arrow, and release the buckles.
- ② Open the rear body.

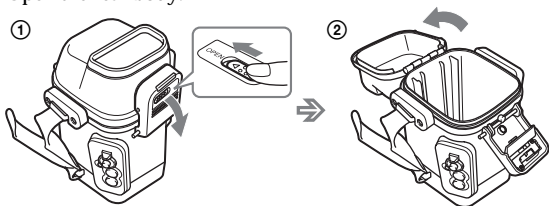

#### 3 Coat the front glass with anti-fogging lens solution.

Apply 2 to 3 drops of the anti-fogging lens solution provided onto the inside surface of the front glass of the sports pack.

#### 4 Remove foreign materials.

Remove foreign materials such as dust, sand or hair from the waterproof gasket, the groove and any surface it touches. Then, put the grease evenly on the water-proof gasket.

If the body is closed with such materials present, these areas may be damaged and water may leak in.



## 5 Connect the plugs to the each jacks of the video camera recorder.

Depending on your video camera recorder, according to the following illustrations, firmly insert the remote plug into **LANC** jack or **REMOTE** jack and the microphone plug into the **MIC (PLUG IN POWER)** jack.

When using DCR-HC40/HC30/HC20/HC18/HC16

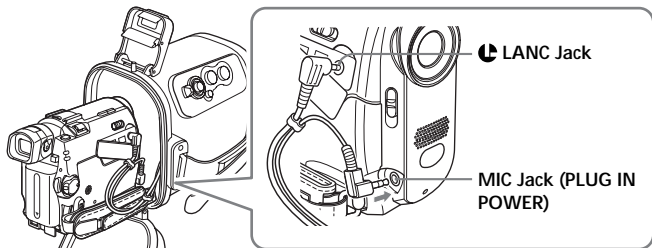

When using DCR-HC15/HC14/TRV33/TRV22/TRV19/TRV14/TRV12

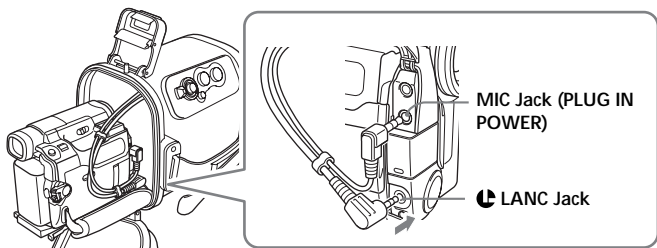

When the plugs are inserted in the direction of the diagram, pinch the cord clamber with your fingers and move the direction of the plugs in the direction of the arrow as shown in the diagram.

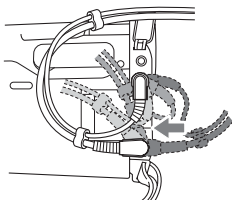

## Preparing (continued)

When using DCR-DVD201/DVD101/DVD91

- ① Move the cord clamber in the direction of the arrow with cables arranged and fit two cord clammers in order.

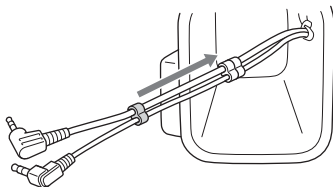

- ② Connect the microphone plug to the MIC (PLUG IN POWER) jack and move the remote plug in the direction of the disc cover of the video camera recorder.

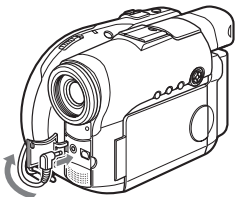

- ③ Connect the remote plug to the REMOTE jack.

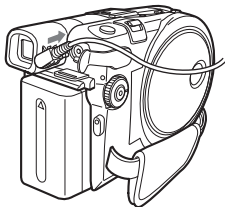

### Note

Be sure that both plugs are connected firmly.

## 6 Installing the video camera recorder.

Align the camera mounting shoe with the guide on the front body. Insert the video camera recorder by pushing the rear of the camera mounting shoe until it clicks. Check the knob on each side of the camera mounting shoe to ensure that it locked properly. Be careful not to pinch the cords then.

Be sure that the connected remote plug or microphone plug does not touch any parts inside the sports pack.

Be careful not to pinch the cords in the grip strap of the video camera recorder.

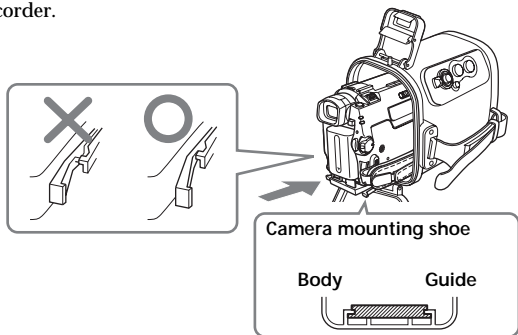

### Note

Be sure to keep the video camera recorder horizontal when installing it. Inserting the video camera recorder into the front body vertically may damage the camera mounting shoe and the front body.

## 7 Close the rear body.

Then secure the rear body, and fasten the buckles until they click.

### Notes

- Be careful not to pinch the cords when closing the rear body.
- When the video camera recorder is put into the sports pack, the center of the lens may shift with respect to the front glass of the sports pack.

This will cause no problems when recording.

## Preparing (continued)

### Preparing the Sports Pack

#### 1 Adjust the grip strap.

Holding the sports pack so that the tips of your finger can easily touch the POWER switch, START/STOP button and ZOOM button, pull the strap to adjust its length.

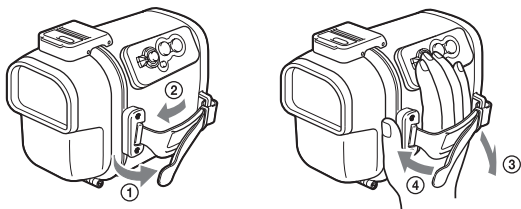

#### 2 Attach the shoulder strap.

The SONY mark should be on the outside.

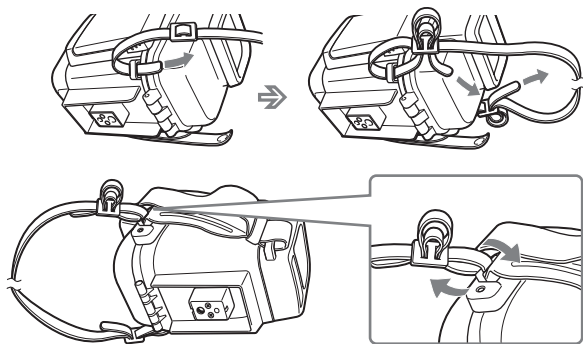

# Using the Sports Pack

## Shooting Moving Pictures

- 1 When recording on a cassette tape or a disc, turn the POWER switch to "CAMERA" (①). When recording on "Memory Stick," turn the POWER switch to "MEMORY" (②).

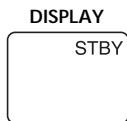
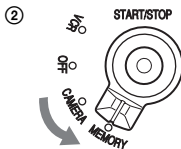
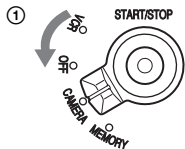

- 2 Press START/STOP button to start recording.

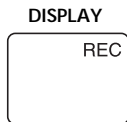

### Notes

- When using DCR-DVD201/DVD101/DVD91, you cannot shoot moving pictures with the POWER switch turned to "MEMORY."
- When using DCR-HC40/HC30/HC20/HC18/HC16/HC15/HC14/TRV33/TRV22/TRV19/TRV14/TRV12 in CAMERA mode, moving pictures are recorded on a cassette tape and when using DCR-DVD201/DVD101/DVD91 in CAMERA mode, they are recorded on a disc.

### To stop shooting

Press the START/STOP button.

If you press the START/STOP button once more, shooting will start again.

### To turn off the power

Stop recording before turning the POWER switch to "OFF."

## Using the Sports Pack (continued)

### When Shooting with the LCD Screen

You can shoot with the reflection in the mirror.

- 1 Slide the mirror hood while holding the OPEN mark and open it.
- 2 Open the wings and insert the projections into each hole.

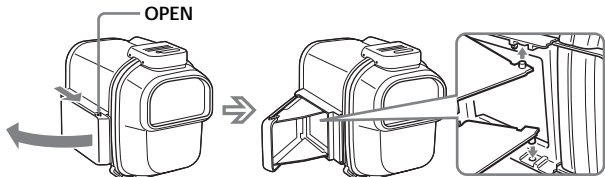

Slide the mirror hood while holding the OPEN mark and open it.

### To close the mirror hood

Undo the projections on the both wings, and close the lower wing first.

#### Note

When using DCR-HC40/HC30/HC20/HC18/HC16, shoot with the LCD screen.

### Zooming

- Keep the W side pressed for wide-angle.
- Keep the T side pressed for telephoto.

Press it gently for a relatively slow zoom.

#### Zooming

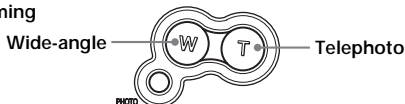

### Notes on recording

- The POWER switch of the sports pack has priority over the POWER switch of the video camera recorder.
- If the video camera is left in Standby mode for five minutes or more, it switches off automatically. This is to preserve the battery and prevent tape wear. To return to Standby mode, turn the POWER switch to "OFF" and then back to "CAMERA." (Except when using DCR-HC40/HC30/HC20/HC18/HC16/DVD201/DVD101/DVD91 models with the A.SHUT OFF function set to [Never]. For details, refer to the operating instructions of your video camera recorder.)

## Recording a Still Picture

### A. When in MEMORY mode

- 1 Turn the POWER switch to "MEMORY."
- 2 Lightly press the PHOTO button.

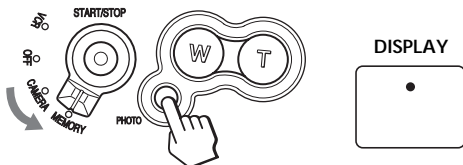

The green mark stops flashing, then lights up. This makes it possible to record a still picture.

No image is recorded yet.

- 3 Firmly press the PHOTO button.

When using DCR-HC40/HC30/TRV33/TRV22, the image captured when the PHOTO button is deeply pressed is recorded on "Memory Stick," when using DCR-DVD201/DVD101/DVD91, it is recorded on a disc.

### B. When in CAMERA mode

- 1 Turn the POWER switch to "CAMERA."
- 2 Lightly press the PHOTO button.  
The word "Capture" appears in the top right of the screen.  
No image is recorded yet.

- 3 Firmly press the PHOTO button.

The image shown on the screen is recorded onto the "Memory Stick" when using DCR-HC40/HC30/TRV33/TRV22.

#### Notes

- You cannot use the sports pack for taking night shots.
- You cannot record still pictures in the CAMERA mode when using DCR-DVD201/DVD101/DVD91.
- If your video camera recorder is not "Memory Stick" compatible, images are recorded on tape.

## Using the Sports Pack (continued)

### Playing Back with the Remote Commander

You can play back pictures on the LCD screen, using the Remote Commander (supplied with your video camera recorder). You cannot hear the sound.

#### Note

When "Remote Commander" in the menu of your video camera recorder is set to "OFF," change it to "ON."

- 1 Turn the POWER switch to "VCR."

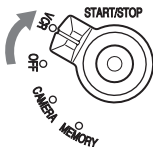

- 2 Press ► PLAY on the remote.

Point the remote commander toward the remote sensor to control the video camera recorder.

The remote sensor is located on the front center part of the sports pack.

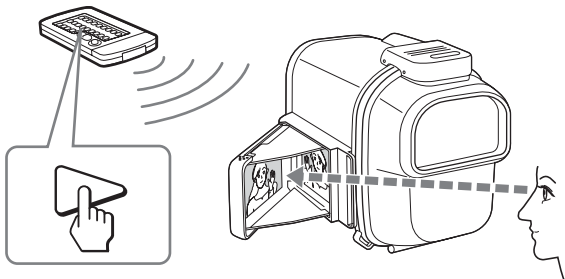

Use the remote commander for all other functions including STOP, REW and FF.

#### Note

The picture on the mirror looks turned sideways.



## Removing the Video Camera Recorder

Before opening the sports pack, wipe moisture off the sports pack and yourself. Do not allow water on the video camera recorder.

- 1 Turn the POWER switch to "OFF."

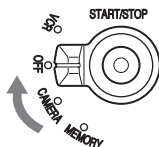

- 2 Release the buckles, and open the rear body.

For detail, refer to step 2 of "Installing the Video Camera Recorder" (p.8).

### Note

Carefully wipe any water off the sports pack and your body before opening the sports pack so that no drops get onto the video camera recorder.

- 3 Pull out the camera mounting shoe.

Holding the camera mounting shoe by the knobs on both sides of it, press the knobs and extract the video camera recorder slowly.

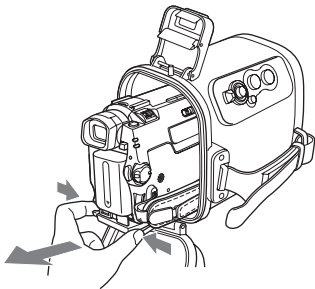

## Using the Sports Pack (continued)

- 4** Stop taking out the video camera recorder at the point where the remote plug and the microphone plug come out from the sports pack. Then, disconnect the plugs from the video camera recorder.

When using DCR-HC40/HC30/HC20/HC18/HC16

- ① Remove the remote plug.
- ② Turn the microphone plug in the direction shown in the illustration and remove it.

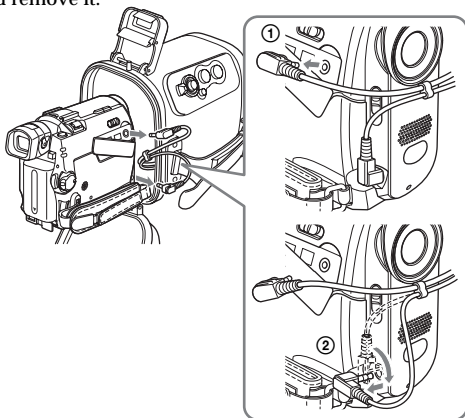

When using DCR-HC15/HC14/TRV33/TRV22/TRV19/TRV14/TRV12

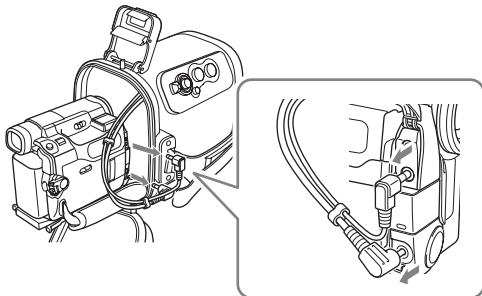

When using DCR-DVD201/DVD101/DVD91

- ① Remove the remote plug.
- ② Remove the microphone plug.

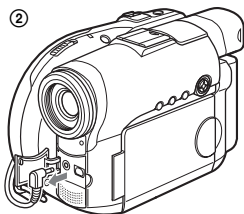
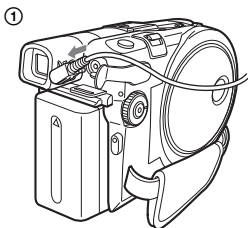

**Note**

Be sure to disconnect the plugs by holding the plug part, not the cord part before taking out the video camera recorder. Otherwise, the plugs and the video camera recorder may be damaged.

- 5** Detach the camera mounting shoe.

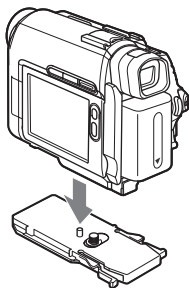

# Identifying parts

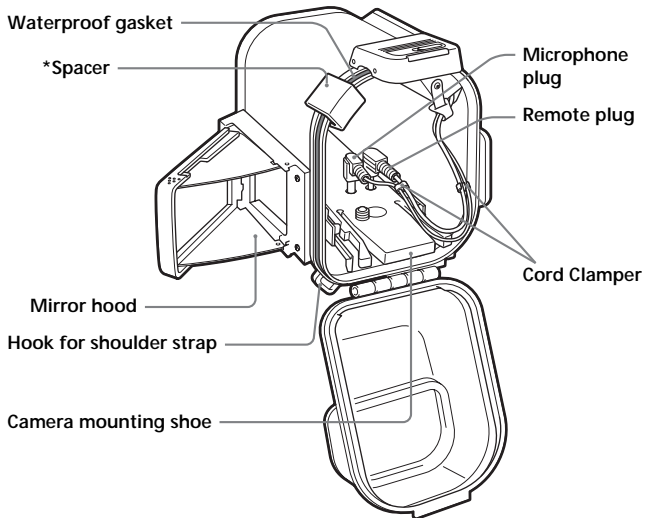
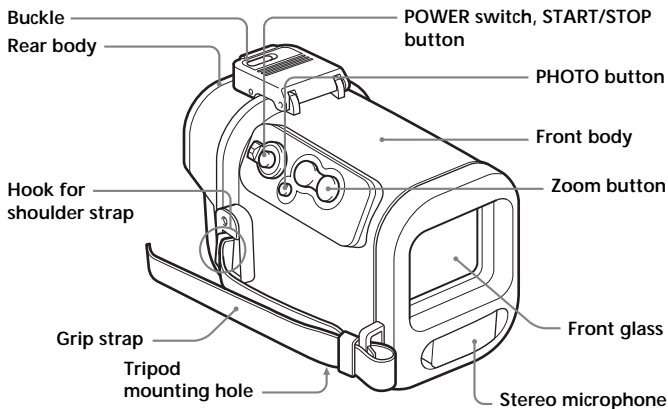

\* Remove the spacer when the unit is in use.

# Troubleshooting

Symptom	Cause	Corrective Actions
The sound is not recorded.	The microphone plug is not connected.	Connect it to the MIC jack (PLUG IN POWER) on the video camera recorder.
There are drop of water inside of the sports pack.	<ul style="list-style-type: none"><li>• The buckles are not fastened.</li><li>• The waterproof gasket is not set correctly .</li><li>• There are scratches or cracks on the waterproof gasket.</li></ul>	<ul style="list-style-type: none"><li>• Fasten the buckles until they click.</li><li>• Put the gasket in the groove evenly.</li><li>• Replace the gasket with a new one.</li></ul>
The recording and playing back function does not work.	<ul style="list-style-type: none"><li>• The battery pack is run out.</li><li>• The remote plug is not connected.</li><li>• The tape has run out.</li><li>• The “Memory Stick” is full.</li><li>• The safety tab on the cassette and the “Memory Stick” is set to unrecordable position.</li><li>• The disc has run out of space.</li><li>• The disc has been finalized.</li></ul>	<ul style="list-style-type: none"><li>• Charge the battery pack fully.</li><li>• Connect it to  LANC jack or REMOTE jack on the video camera recorder.</li><li>• Rewind the tape or use a new one.</li><li>• Insert another “Memory Stick” or erase unneeded data from the “Memory Stick.”</li><li>• Slide the safety tab or install a new cassette tape and a new “Memory Stick.”</li><li>• Use a new disc or format the disc (DVD-RW only).</li><li>• Unfinalize the disc (DVD-RW only) or use a new disc.</li></ul>

---

# Specifications

## Material

Plastic (PC, ABS), glass

## Waterproof

Waterproof gasket, buckles

## Built-in microphone

Stereo

## Dimension

Approx.  $136 \times 157 \times 202$  mm (w / h / d) ( $5 \frac{3}{8} \times 6 \frac{1}{4} \times 8$  inches)

## Mass

Approx. 650 g (1 lb 7 oz) (only sports pack)

## Supplied accessories

Shoulder strap (1)

Camera mounting shoe (A (1)/B (1))

Reflex prevention ring ( $\varnothing$  25 mm (1)/ $\varnothing$  30 mm (1))

Grease (1)

Spacer (1)

Anti-fogging lens solution (1)

Operating Instructions (1)

Design and specifications subject to change without notice.



---

# Table des matières

Fonctions et précautions .....	2
Précautions d'emploi .....	3
Entretien .....	5
Préparation .....	6
Utilisation du caisson .....	13
Identification des pièces et des commandes .....	20
En cas de problème .....	21
Spécifications .....	22

---

## Fonctions et précautions

- Le caisson étanche SPK-HC doit être utilisé exclusivement avec les caméscopes numériques Sony DCR-HC40/HC30/HC20/HC18/HC16/HC15/HC14/DVD201/DVD101/DVD91/TRV33/TRV22/TRV19/TRV14/TRV12.
- Le caisson SPK-HC est étanche aux projections d'eau et à l'humidité.

- |  |
|--|
| <ul style="list-style-type: none"><li>• <b>Utilisable à une profondeur de 2 mètres (6,5 pieds) sous l'eau.</b></li><li>• Pour l'emploi du caméscope avec ce caisson, reportez-vous au mode d'emploi du caméscope.</li><li>• Avant la prise de vues, assurez-vous que le caméscope fonctionne correctement et qu'il n'y a pas d'infiltration d'eau.</li><li>• Sony décline toute responsabilité quant aux dommages que peuvent subir, entre autres, le caméscope, la batterie, lorsqu'ils sont utilisés avec le caisson, ou au coût d'un enregistrement perdu à la suite d'une infiltration d'eau résultant d'un usage inadapté du caisson.</li></ul> |
|--|



# Précautions d'emploi

- Ne pas cogner le verre avant. Il pourrait se fissurer.
- Evitez d'ouvrir le caisson en mer ou à la plage. La mise en place ou le changement de cassette du « Memory Stick » et du disque doivent être effectués à l'abri de l'humidité et de l'air salin.
- Ne pas jeter le caisson dans l'eau.
- Evitez d'utiliser le caisson dans une mer agitée.
- Evitez d'utiliser le caisson dans les situations suivantes :
  - un endroit très chaud ou très humide.
  - eau à plus de 40 °C (104 °F).
  - températures inférieures à 0 °C.

Dans ces situations de l'humidité risque de se condenser ou de l'eau peut s'infiltrer et endommager l'appareil.

- Evitez d'installer le caméscope dans le caisson à un endroit humide. De l'humidité risque de se condenser à l'intérieur.
- N'utilisez pas le caisson plus d'une heure lorsque la température est supérieure à 35 °C (95 °F).
- N'exposez pas le caisson au rayonnement direct du soleil pendant une période prolongée. Si vous ne pouvez éviter de laisser le caisson en plein soleil, recouvrez-le d'une serviette par exemple.

De l'huile solaire tombée sur le caméscope peut décolorer ou endommager le caisson marin (craquelures) s'il reste exposé au soleil. Lavez soigneusement l'huile avec de l'eau tiède pour éviter ces problèmes.

## Infiltration d'eau

Si de l'eau s'infiltré à l'intérieur du caisson, sortez immédiatement le caisson de l'eau.

Si le caméscope est mouillé, présentez-le immédiatement au service après-vente Sony le plus proche.

Les réparations sont à la charge du client.

## Précautions d'emploi (suite)

### Remarques sur le joint d'étanchéité

- Assurez-vous que le joint d'étanchéité n'est ni éraflé ni craquelé, sinon de l'eau risque de s'infiltrer dans le caisson. Remplacez le joint s'il est endommagé.

N'enlevez pas le joint d'étanchéité à l'aide d'un objet métallique ou pointu.



- Après avoir vérifié qu'il n'y a ni fissure ni poussière sur le joint d'étanchéité, recouvrez-le avec le doigt d'une légère couche de la graisse fournie, de façon à le protéger de l'usure. Lorsque vous appliquez la graisse, revérifiez la présence éventuelle de craquelures ou de poussière. N'utilisez pas de chiffon ou de papier pour graisser le joint d'étanchéité parce que des fibres risquent d'adhérer au joint. N'utilisez aucun autre type de graisse que la graisse fournie, car vous risqueriez sinon d'endommager le joint d'étanchéité.
- Insérez le joint d'étanchéité de manière égale dans les fentes avec le côté en biseau orienté vers le haut. Ne le tordez pas.



- La durée de vie du joint d'étanchéité dépend de l'entretien et de la fréquence d'utilisation, mais il est conseillé de le remplacer une fois par an. Pour le remplacement du joint d'étanchéité, veuillez vous adresser à votre revendeur Sony. Après avoir remplacé le joint, assurez-vous de l'étanchéité du caisson.

### Vérification de l'étanchéité du caisson après le remplacement du joint

Assurez-vous que le caisson est bien étanche avant d'installer le caméscope.

Refermez le caisson étanche sans installer le caméscope à l'intérieur et laissez-le immergé dans l'eau à une profondeur d'environ 15 cm (6 pouces) pendant 3 minutes environ et, et vérifiez si de l'eau ne s'est pas infiltrée.

# Entretien

## Après la prise de vue

Après une prise de vue dans un endroit exposé aux embruns marins, rincez le caisson étanche à l'eau douce en laissant les boucles fermées, puis essuyez-le à l'aide d'un chiffon doux et sec. Il est conseillé de laisser le caisson dans l'eau pendant 30 minutes environ. S'il reste du sel sur le caisson, les pièces métalliques risquent d'être endommagées ou de rouiller, ce qui peut entraîner une infiltration d'eau.

- Si de la crème de bronzage ou d'autres substances grasses tombent le caisson, lavez-le à l'eau courante.
- Nettoyez l'intérieur du caisson avec un chiffon doux et sec. Ne rincez pas l'intérieur du caisson étanche.
- Ne pas utiliser de solvant, comme l'alcool, la benzine ou le diluant, pour le nettoyage car ces produits peuvent endommager la finition.

## Solution antibuée

Appliquez sur la vitre un peu de solution antibuée pour objectif (fournie). Cette solution est un moyen efficace pour éviter la formation de buée sur la vitre.

## Comment utiliser la solution antibuée

Appliquez 2 ou 3 gouttes de liquide sur la vitre frontale et sur le verre de l'oculaire. Étalez uniformément le liquide à l'aide d'un coton-tige, d'un chiffon doux ou d'un mouchoir en papier.

## Rangement du caisson étanche

- Insérez l'entretoise fournie avec le caisson pour protéger le joint de l'usure.

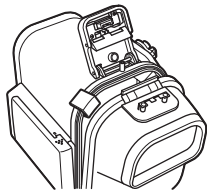

- Refermez le caisson sans serrer les boucles de façon à éviter toute usure du joint d'étanchéité.
- Évitez l'accumulation de poussière sur le joint d'étanchéité.
- Ne rangez pas le caisson étanche dans un endroit très froid, chaud ou humide ou encore en présence de naphthaline ou de camphre, car le caisson peut être endommagé.

# Préparation

Pour plus de détails, consultez le mode d'emploi fourni avec votre caméscope.

## Préparation du caméscope

### 1 Retirez le filtre, le convertisseur, le capuchon d'objectif ou la lanterne du caméscope.

Si vous utilisez le modèle DCR-HC40/HC30/HC20/HC18/HC16, ouvrez le cache-objectif.

### 2 Installez la batterie.

### 3 Introduisez le support.

Lorsque vous utilisez le DCR-HC40/HC30/HC20/HC18/HC16/HC15/HC14/TRV33/TRV22/TRV19/TRV14/TRV12

Insérez la cassette et le « Memory Stick ».

Lorsque vous utilisez le DCR-DVD201/DVD101/DVD91

Insérez le disque.

Déverrouillez le taquet de sécurité du « Memory Stick » et de la cassette pour pouvoir enregistrer.

Assurez-vous que l'espace est suffisant sur le « Memory Stick » et le disque pour l'enregistrement.

Assurez-vous que le disque est clôturé.

### 4 Fixez la bague antireflet.

La bague antireflet empêche partiellement la bague de l'objectif de se refléter sur le verre du caisson.

### 5 Tirez complètement le viseur du caméscope.

### 6 Pour les prises de vue avec l'écran LCD, retournez le panneau de l'écran LCD et rabattez-le contre le caméscope avec l'écran LCD orienté vers l'extérieur.

Lorsque vous utilisez le DCR-HC40/HC30/HC20/HC18/HC16, filmez avec l'écran LCD.

### 7 Réglez les fonctions telles que la mise au point et l'éclairage sur AUTO.

Pour le détail, voir le mode d'emploi de votre caméscope.

# Sélection du sabot de montage du caméscope

Préparez le type de sabot adapté à votre caméscope.

- 1 Choisissez le sabot et le numéro de flèche en vous reportant au tableau suivant.

Sabot	Numéro de flèche	Modèle
A	1	DCR-HC15/HC14 DCR-TRV33/TRV22/TRV19/TRV14/ TRV12
	2	DCR-DVD201/DVD101/DVD91
B	-	DCR-HC40/HC30/HC20/HC18/ HC16

- 2 Avant de fixer le sabot A, alignez la plaque à douille et le numéro de flèche sur le sabot.

En usine la plaque à douille de trépied a été fixée et alignée sur le numéro de flèche 1, sur le sabot A.

## Fixation de la plaque à douille sur le sabot A

Bougez la plaque à douille jusqu'au numéro de flèche de sorte qu'elle s'encliquette.

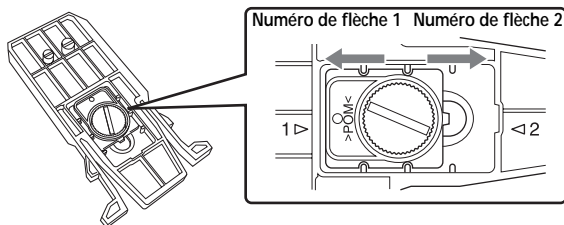

## Préparation (suite)

### Installation du caméscope

Mettez le commutateur POWER du caméscope en position « OFF » (CHG) et laissez le commutateur POWER du caisson sur « OFF ».

#### 1 Fixez le sabot de montage du caméscope.

Utilisez les pièces métalliques de la bandoulière comme indiqué dans l'illustration.

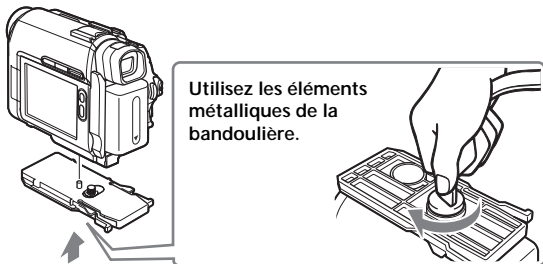

#### 2 Desserrez les boucles.

- ① Faites glisser le bouton de déverrouillage dans le sens de la flèche et desserrez les boucles.
- ② Ouvrez la partie arrière du caisson.

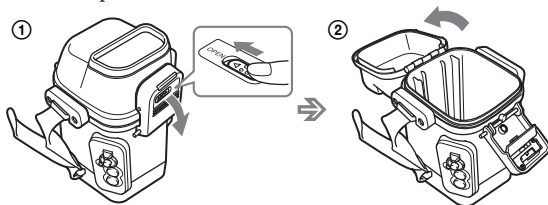

#### 3 Recouvrez le verre avant du caisson de liquide antibuée.

Appliquez 2 ou 3 gouttes de liquide antibuée sur la face interne du verre avant du caisson.

#### 4 Enlevez les matières étrangères.

Enlevez par exemple la poussière, les grains de sable ou les cheveux de la surface du joint, de la rainure et de toutes les surfaces en contact. Insérez ensuite de manière régulière le joint dans la rainure.

Si vous fermez le caisson sans nettoyer le joint, la surface du joint risque d'être endommagée et de laisser l'eau s'infiltrer.

## 5 Branchez les fiches sur chaque prise du caméscope.

Insérez à fond la fiche de télécommande dans la prise LANC ou la prise REMOTE et la fiche de microphone dans la prise MIC (PLUG IN POWER).

Lorsque DCR-HC40/HC30/HC20/HC18/HC16 est utilisé

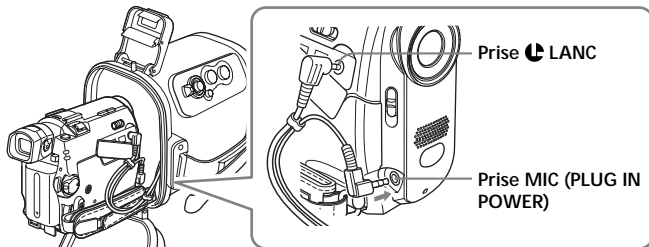

Lorsque DCR-HC15/HC14/TRV33/TRV22/TRV19/TRV14/TRV12 est utilisé

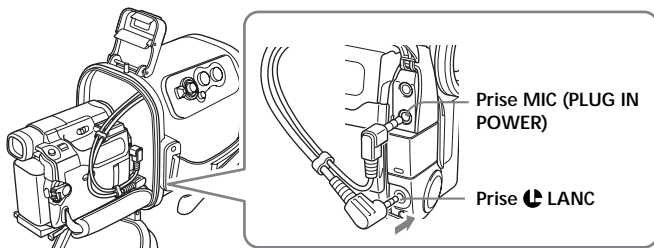

Lorsque les prises sont orientées comme sur le schéma, coinciez le support de cordon avec les doigts et orientez les fiches dans le sens de la flèche comme indiqué sur le schéma.

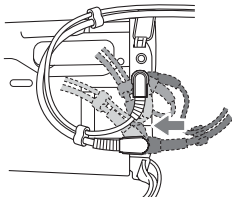

## Préparation (suite)

Lorsque vous utilisez le DCR-DVD201/DVD101/DVD91

- ① Bougez la bride de cordon dans le sens de la flèche en arrangeant les cordons et en les serrant avec deux brides.

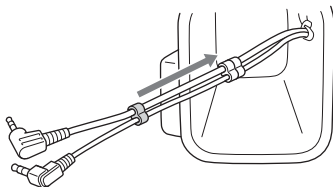

- ② Raccordez la fiche de microphone à la prise MIC (PLUG IN POWER) et tournez la fiche de télécommande dans le sens du couvercle de disque du caméscope.

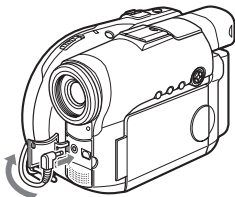

- ③ Raccordez la fiche de télécommande à la prise REMOTE.

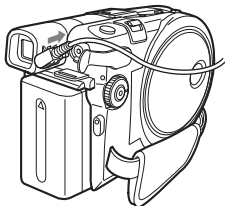

### Remarque

Assurez-vous que les deux fiches sont insérées à fond dans les prises.



## 6 Installation du caméscope.

Alignez le sabot de montage du caméscope sur le guide de la partie avant du caisson.

Introduisez le caméscope en poussant l'arrière du sabot de montage du caméscope jusqu'à ce qu'il s'encliquette. Vérifiez si les boutons situés de part et d'autre du sabot de montage du caméscope sont correctement serrés. Ne pas coincer les cordons.

Assurez-vous qu'une fois raccordée, la fiche de télécommande ou la fiche de microphone ne touche aucune pièce à l'intérieur du caisson. Attention de ne pas coincer les cordons dans la sangle du caméscope.

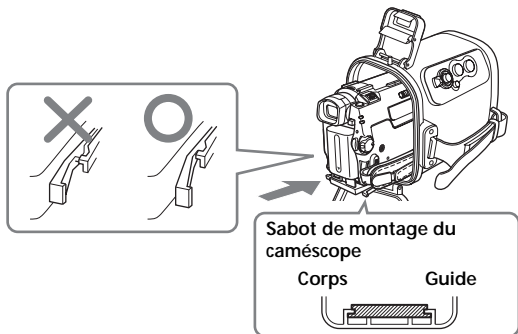

### Remarque

Veillez à tenir le caméscope à l'horizontale lorsque vous l'installez. L'insertion du caméscope à la verticale dans le caisson peut endommager le sabot de montage et la partie avant du caisson.

## 7 Fermez la partie arrière du caisson.

Fixez ensuite la partie arrière et fermez les boucles de sorte qu'elles s'encliquettent.

### Remarques

- Veillez à ne pas coincer les cordons lorsque vous fermez la partie arrière.
- Lorsque le caméscope est dans le caisson, l'objectif peut être légèrement décalé par rapport à la vitre du caisson. L'enregistrement s'effectue toutefois sans problème.

## Préparation (suite)

### Préparation du caisson

#### 1 Ajustez la sangle.

Saisissez le caisson étanche de façon à ce que vos doigts atteignent facilement le commutateur POWER, la touche START/STOP et la touche ZOOM. Tirez sur la sangle pour l'ajuster à la longueur adéquate.

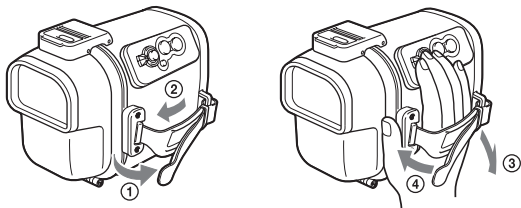

#### 2 Fixez la sangle.

La marque SONY doit être orientée vers l'extérieur.

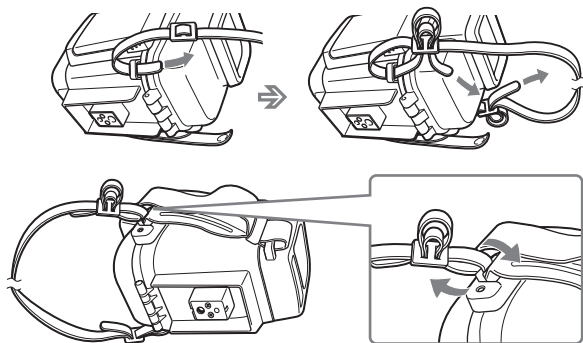

# Utilisation du caisson

## Prise de vue

- 1 Lorsque vous enregistrez sur une cassette ou un disque, mettez le commutateur POWER en position « CAMERA » (①) et lorsque vous enregistrez sur un « Memory Stick », mettez-le en position « MEMORY » (②).

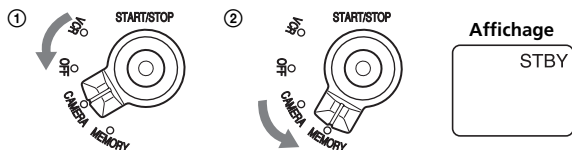

- 2 Appuyez sur la touche START/STOP pour démarrer l'enregistrement.



## Remarques

- Lorsque vous utilisez le DCR-DVD201/DVD101/DVD91, vous ne pouvez pas filmer avec le commutateur POWER en position « MEMORY ».
- Les films sont enregistrés sur la cassette lorsque vous utilisez le DCR-HC40/HC30/HC20/HC18/HC16/HC15/HC14/TRV33/TRV22/TRV19/TRV14/TRV12 en mode CAMERA et sur disque lorsque vous utilisez le DCR-DVD201/DVD101/DVD91 en mode CAMERA.

## Pour arrêter la prise de vues

Appuyez sur la touche START/STOP.

Pour continuer la prise de vues, appuyez une nouvelle fois sur la touche START/STOP.

## Pour éteindre le caméscope

Arrêtez l'enregistrement avant de mettre le commutateur POWER en position « OFF ».

## Utilisation du caisson (suite)

### Prise de vue avec l'écran LCD

Vous pouvez filmer en regardant l'image se reflétant dans le miroir.

- 1** Faites coulisser le viseur à miroir en maintenant la marque **OPEN** et ouvrez-le.
- 2** Ouvrez les volets et insérez les saillies dans chaque orifice.

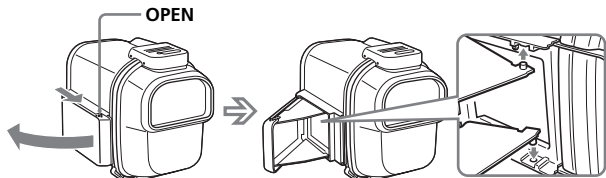

Tirez l'écran à miroir tout en tenant la marque **OPEN** et ouvrez-le.

### Pour refermer le viseur à miroir

Détachez les parties saillantes des deux volets et fermez d'abord le volet inférieur.

### Remarque

Lorsque vous utilisez le DCR-HC40/HC30/HC20/HC18/HC16, filmez avec l'écran LCD.

### Zoom

- Appuyez sur le côté **W** de la touche pour élargir l'angle de prise de vue.
  - Appuyez sur le côté **T** de la touche pour une prise de vue au téléobjectif.
- Appuyez légèrement sur la touche pour un zoom relativement lent.

#### Zoom



### Remarques sur la prise de vue

- Le commutateur **POWER** du caisson a priorité sur le commutateur **POWER** du caméscope.
- Si le caméscope reste en veille cinq minutes ou plus, il s'éteint automatiquement pour préserver la batterie et la bande. Pour remettre le caméscope en veille, mettez le commutateur **POWER** en position « **OFF** » puis de nouveau en position « **CAMERA** ». (Sauf avec les modèles DCR-HC40/HC30/HC20/HC18/HC16/DVD201/DVD101/DVD91 lorsque la fonction **A.SHUT OFF** est réglée sur [Never]. Pour le détail, voir le mode d'emploi du caméscope.)

# Enregistrement d'une image fixe

## A. En mode MEMORY

**1** Régler le commutateur POWER sur « MEMORY ».

**2** Appuyez légèrement sur la touche PHOTO.

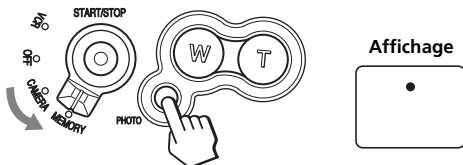

La marque verte cesse de clignoter et reste allumée. Une image fixe alors être enregistrée.

Mais l'image n'est pas enregistré à ce moment.

**3** Appuyez à fond sur la touche PHOTO.

L'image saisie par une pression complète de la touche PHOTO est enregistrée sur le « Memory Stick » lorsque vous utilisez le DCR-HC40/HC30/TRV33/TRV22 et sur le disque lorsque vous utilisez le DCR-DVD201/DVD101/DVD91.

## B. En mode CAMERA

**1** Mettez le commutateur POWER en position « CAMERA ».

**2** Appuyez légèrement sur la touche PHOTO.

Le mot « Capture » apparaît dans le coin supérieur droit de l'écran. Aucune image n'est encore enregistrée.

**3** Appuyez à fond sur la touche PHOTO.

L'image apparaissant à l'écran est enregistrée sur le « Memory Stick » lorsque vous utilisez le DCR-HC40/HC30/TRV33/TRV22.

### Remarques

- Vous ne pouvez pas utiliser le caisson pour la prise de vue nocturne.
- Vous ne pouvez pas enregistrer de photos dans le mode CAMERA lorsque vous utilisez le DCR-DVD201/DVD101/DVD91.
- Si votre caméscope n'est pas compatible avec les « Memory Stick », les photos seront enregistrées sur la cassette.

## Utilisation du caisson (suite)

### Utilisation de la télécommande pour la lecture

Vous pouvez revoir les images sur l'écran LCD en utilisant la télécommande (fournie avec le caméscope).

Vous n'entendrez pas le son.

#### Remarque

Lorsque « Remote Commander » dans le menu de votre caméscope est réglée sur « OFF », réglez-la sur « ON ».

#### 1 Régler le commutateur POWER sur « VCR ».

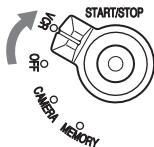

#### 2 Appuyez sur ► PLAY de la télécommande.

Dirigez la télécommande vers le capteur pour activer les différentes commandes.

Le capteur se trouve à l'avant, au centre du caisson.

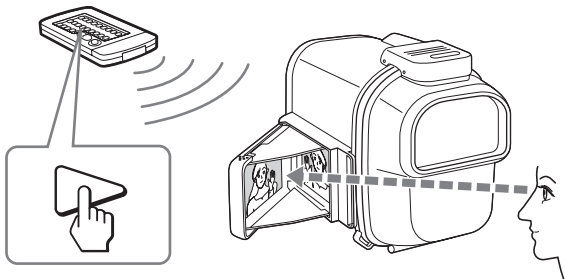

Vous pouvez aussi utiliser la télécommande pour les autres fonctions, par exemple STOP, REW et FF.

#### Remarque

Sur le miroir, l'image apparaît inversée.

## Retrait du caméscope

Avant d'ouvrir le caisson, séchez-le bien et essuyez-vous. Ne laissez pas tomber d'eau sur le caméscope.

- 1 Mettez le commutateur POWER en position « OFF ».**

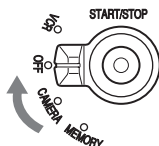

- 2 Relâchez les boucles et ouvrez la partie arrière.**

Pour le détail, voir l'étape 2 de « Installation du caméscope » (p.8).

### Remarque

Avant d'ouvrir le caisson, essuyez-vous bien et séchez le caisson pour que des gouttelettes d'eau ne tombent pas sur le caméscope.

- 3 Sortez le sabot de montage du caméscope.**

Tenez le sabot de montage par les boutons latéraux et appuyez sur les boutons pour extraire lentement le caméscope.

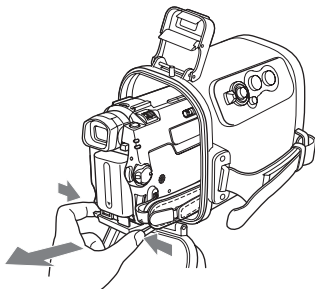

## Utilisation du caisson (suite)

- 4** Arrêtez de sortir le caméscope lorsque la fiche de télécommande et la fiche de microphone sortent du caisson, et débranchez les prises du caméscope.

Lorsque DCR-HC40/HC30/HC20/HC18/HC16 est utilisé

- ① Retirez la fiche de télécommande.
- ② Tournez la fiche de microphone dans le sens indiqué sur l'illustration et retirez-la.

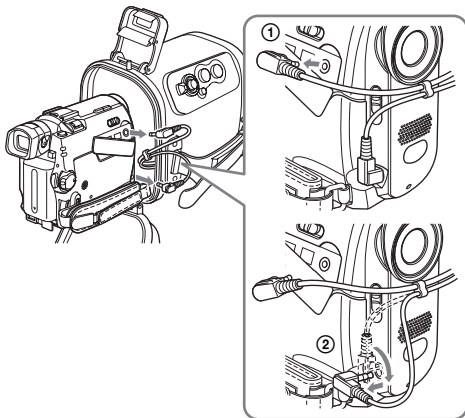

Lorsque DCR-HC15/HC14/TRV33/TRV22/TRV19/TRV14/TRV12 est utilisé

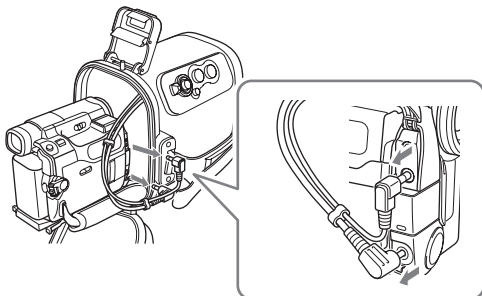



Lorsque DCR-DVD201/DVD101/DVD91 est utilisé

- ① Retirez la fiche de télécommande.
- ② Retirez la fiche de microphone.

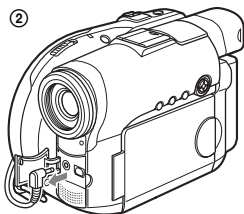
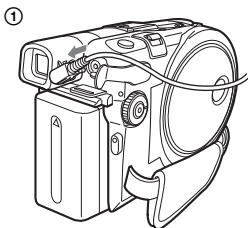

### Remarque

Débranchez la fiche avant de sortir le caméscope pour ne pas endommager la fiche ni le caméscope. Tirez sur la fiche et non pas sur le cordon.

## 5 Détachez le sabot de montage.

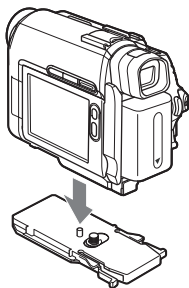

# Identification des pièces et des commandes

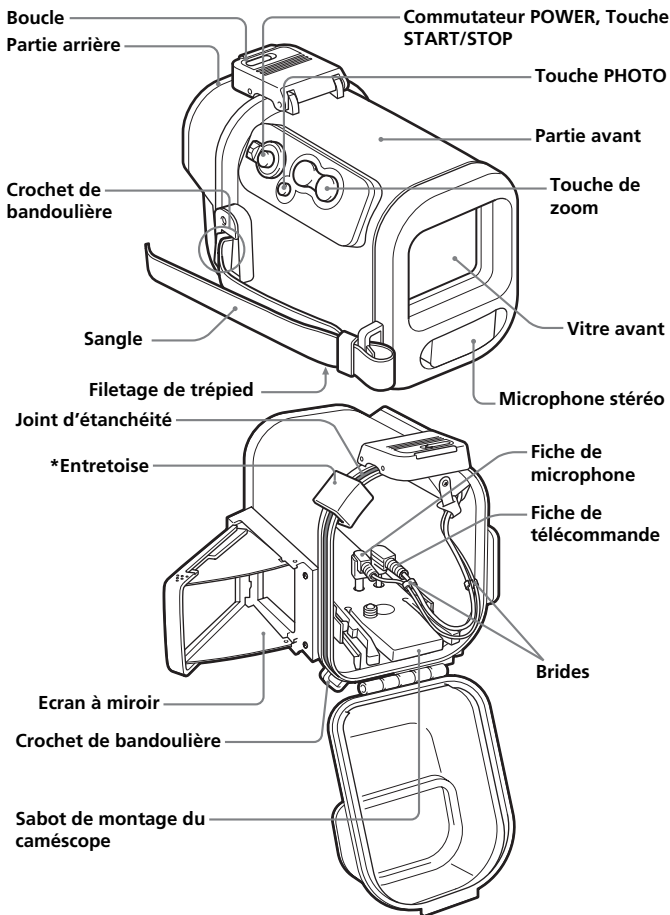

\* Enlevez l'entretoise lorsque vous utilisez le caisson.

# En cas de problème

Symptôme	Cause	Solution
Le son n'est pas enregistré.	La fiche du microphone n'est pas branchée.	Branchez-la sur la prise MIC (PLUG IN POWER) du caméscope.
Il y a des gouttes d'eau à l'intérieur du caisson.	<ul style="list-style-type: none"><li>• Les boucles ne sont pas serrées.</li><li>• Le joint d'étanchéité n'est pas correctement installé.</li><li>• Le joint d'étanchéité est abîmé ou craquelé.</li></ul>	<ul style="list-style-type: none"><li>• Serrez les boucles jusqu'à ce qu'elles s'encliquettent.</li><li>• Insérez correctement le joint d'étanchéité dans la rainure.</li><li>• Remplacez le joint d'étanchéité.</li></ul>
La fonction de lecture/enregistrement est inopérante.	<ul style="list-style-type: none"><li>• La batterie est épuisée.</li><li>• La fiche de télécommande n'est pas raccordée.</li><li>• La bande est finie.</li><li>• Le « Memory Stick » est plein.</li><li>• Le taquet de sécurité de la cassette et du « Memory Stick » sont en position d'interdiction d'enregistrement.</li><li>• Le disque est plein.</li><li>• Le disque est clôturé.</li></ul>	<ul style="list-style-type: none"><li>• Chargez complètement la batterie.</li><li>• Raccordez-la à la prise  LANC ou à la prise REMOTE du caméscope.</li><li>• Rembobinez la bande ou utilisez une autre cassette.</li><li>• Insérez un autre « Memory Stick » et effacez les données inutiles du « Memory Stick ».</li><li>• Faites glisser le taquet de sécurité ou installez une nouvelle cassette et un nouveau « Memory Stick ».</li><li>• Utilisez un disque neuf ou bien formatez le disque (DVD-RW seulement).</li><li>• Déclôturez le disque (DVD-RW seulement) ou utilisez un disque neuf.</li></ul>

---

# Spécifications

## Matériau

Plastique (PC, ABS), verre

## Étanchéité

Joint d'étanchéité, boucles

## Microphone intégré

Stéréo

## Dimensions

Environ 136 × 157 × 202 mm (l / h / p) (5 3/8 × 6 1/4 × 8 pouces)

## Masse

Environ. 650 g (1 lb 7 on) (caisson seul)

## Accessoires fournis

Bandoulière (1)

Sabot de montage de caméscope (A (1)/B (1))

Bague antireflet (Ø 25 mm (1)/Ø 30 mm (1))

Graisse (1)

Entretoise (1)

Solution antibuée (1)

Mode d'emploi (1)

La conception et les spécifications sont sujettes à modifications sans préavis.



---

# Inhalt

Merkmale und Sicherheitsmaßnahmen .....	2
Sicherheitsvorkehrungen .....	3
Wartung .....	5
Vorbereitung .....	6
Benutzen des Sportgehäuses .....	13
Lage und Funktion der Teile und Bedienelemente .....	20
Störungsüberprüfungen .....	21
Technische Daten .....	22

---

## Merkmale und Sicherheitsmaßnahmen

- Das Sportgehäuse SPK-HC ist ausschließlich für die digitalen Sony Camcorder DCR-HC40/HC30/HC20/HC18/HC16/HC15/HC14/DVD201/DVD101/DVD91/TRV33/TRV22/TRV19/TRV14/TRV12 bestimmt.
- Das Sportgehäuse SPK-HC ist spritzwassergeschützt. Es schützt Ihren Camcorder vor Wasser und Feuchtigkeit.

- **Bis in 2 m Wassertiefe einsetzbar.**
  - Einzelheiten zum Betrieb des Camcorders in diesem Sportgehäuse finden Sie in der Bedienungsanleitung des Camcorders.
  - Vergewissern Sie sich vor dem Starten der Aufnahme, dass der Camcorder einwandfrei arbeitet und kein Wasser eindringt.
  - Sony übernimmt keine Haftung für den im Sportgehäuse eingesetzten Camcorder, Akku usw. und ersetzt keine Aufnahmekosten, wenn auf Grund falscher Bedienung Wasser in das Gehäuse eindringt.

# Sicherheitsvorkehrungen

- Schützen Sie das Glas an der Vorderseite vor Stößen, da es sonst brechen könnte.
- Öffnen Sie das Sportgehäuse nicht im Wasser oder am Strand. Die vorbereitenden Schritte wie Einlegen und Wechseln der Cassette, des „Memory Stick“ und der Disc müssen an einem Ort ausgeführt werden, der keiner Feuchtigkeit und keiner salzhaltigen Luft ausgesetzt ist.
- Werfen Sie das Sportgehäuse nicht ins Wasser.
- Verwenden Sie das Sportgehäuse nicht bei hohem Wellengang.
- Verwenden Sie das Sportgehäuse nicht:
  - an einem sehr heißen oder feuchten Ort.
  - in Wasser mit einer Temperatur über 40 °C.
  - bei Temperaturen unter 0 °C.Andernfalls kann sich Feuchtigkeit niederschlagen oder Wasser eindringen und den Camcorder beschädigen.
- Setzen Sie den Camcorder nicht an feuchten Plätzen in das Unterwassergehäuse ein, da sich sonst Kondenswasser bilden kann.
- Bei Temperaturen über 35 °C sollte das Sportgehäuse nicht länger als eine Stunde verwendet werden.
- Lassen Sie das Sportgehäuse nicht längere Zeit in direktem Sonnenlicht liegen. Sollten Sie keinen schattigen Platz finden, schützen Sie das Gehäuse zumindest mit einem Handtuch o. ä. vor direkter Sonne.

Wenn Sonnenöl auf das Sportgehäuse gelangt ist, waschen Sie das Gehäuse mit lauwarmem Wasser ab. Sonnenöl kann dazu führen, dass sich das Gehäuse verfärbt oder beschädigt wird (beispielsweise durch Risse).

## Eindringen von Wasser

Wenn Wasser eindringt, nehmen Sie das Sportgehäuse umgehend aus dem Wasser.

Wenn der Camcorder naß geworden ist, bringen Sie ihn umgehend zum nächsten Sony-Kundendienst.

Reparaturen sind kostenpflichtig.

## Sicherheitsvorkehrungen (Fortsetzung)

### Hinweise zur Dichtung

- Vergewissern Sie sich, daß die Dichtung keine Kratzer oder Risse aufweist, da sonst Wasser eindringen kann. Wenn die Dichtung verkratzt oder eingerissen ist, tauschen Sie sie gegen eine neue aus. Verwenden Sie zum Herausnehmen der Dichtung kein Metallwerkzeug und keine spitzen Gegenstände.



- Nachdem Sie überprüft haben, ob die Dichtung frei von Kratzern oder Staub ist, fetten Sie sie leicht mit dem mitgelieferten Fett ein, das Sie mit dem Finger auf der Dichtung verteilen. Das Fett verhindert einen vorzeitigen Verschleiß.

Überprüfen Sie den Dichtungsring beim Einfetten nochmals auf Risse und Staub.

Verwenden Sie zum Einfetten unter keinen Umständen ein Tuch oder Papier, da sonst Fasern an der Dichtung haftenbleiben könnten.

Verwenden Sie ausschließlich das mitgelieferte Fett. Andernfalls kann die Dichtung beschädigt werden.

- Legen Sie die Dichtung mit der spitz zulaufenden Seite nach oben gleichmäßig in die Kerbe ein, und verdrehen Sie sie nicht.

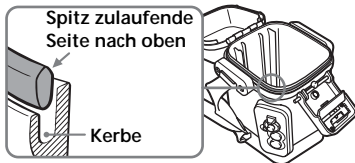

- Die Nutzungsdauer der Dichtung hängt von der Pflege und der Häufigkeit des Gebrauchs ab. Es empfiehlt sich jedoch, sie jährlich auszutauschen. Wenden Sie sich dazu an Ihren Sony-Händler. Vergewissern Sie sich nach dem Austauschen der Dichtung, dass kein Wasser eindringen kann.

### So überprüfen Sie das Gehäuse nach dem Austauschen der Dichtung auf eindringendes Wasser

Schließen Sie das leere Sportgehäuse, und tauchen Sie es etwa 3 Minuten lang ca. 15 cm tief in Wasser ein. Überprüfen Sie anschließend, ob Wasser eingedrungen ist.



# Wartung

## Nach dem Aufnehmen

Nach Aufnahmen an Orten, an denen das Gehäuse der Seeluft ausgesetzt war, waschen Sie es bei fest verschlossenen Verschlussklappen mit Süßwasser ab. Wischen Sie es dann mit einem trockenen, weichen Tuch ab. Wir empfehlen, das Sportgehäuse etwa 30 Minuten in Süßwasser einzutauchen. Wenn Salz auf dem Gehäuse zurückbleibt, besteht die Gefahr, dass die Metallteile angegriffen werden und durch Rost der wasserdichte Abschluss beeinträchtigt wird.

- Wenn Sonnencreme oder Öl auf das Sportgehäuse gelangt ist, waschen Sie das Gehäuse mit lauwarmem Wasser ab.
- Reinigen Sie das Innere des Gehäuses mit einem weichen, trockenen Tuch. Waschen Sie das Innere des Gehäuses nicht aus.
- Verwenden Sie keine Lösungsmittel wie Alkohol, Benzin oder Verdüner. Diese könnten die Oberfläche angreifen.

## Das Antibeschlagmittel

Bringen Sie das mitgelieferte Antibeschlagmittel auf dem Frontglas auf, um ein Beschlagen zu verhindern.

## Verwendung des Antibeschlagmittels

Bringen Sie 2 bis 3 Tropfen der Flüssigkeit auf das Frontglas und das Glas des Okulars auf, und verteilen Sie die Flüssigkeit gleichmäßig mit Wattebäuschen, einem weichen Tuch oder Papier.

## Aufbewahren des Sportgehäuses

- Bringen Sie den mitgelieferten Abstandshalter am Sportgehäuse an, um die Dichtung zu schonen.

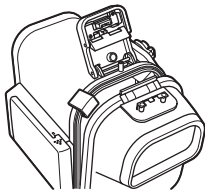

- Schließen Sie das Gehäuse. Lassen Sie die Verschlussklappen jedoch offen, um die Dichtung zu schonen.
- Sorgen Sie dafür, daß die Dichtung nicht verstaubt.
- Bewahren Sie das Sportgehäuse nicht an einem Ort auf, an dem es Kälte, Hitze, Feuchtigkeit, Naphthalin oder Kampfer ausgesetzt ist. Andernfalls kann das Sportgehäuse beschädigt werden.

---

# Vorbereitung

Einzelheiten finden Sie in der beim Camcorder mitgelieferten Bedienungsanleitung.

## Vorbereiten des Camcorders

- 1 Nehmen Sie Filter, Konverter, Objektivkappe und den Schulterriemen vom Camcorder ab.**  
Bei den Modellen DCR-HC40/HC30/HC20/HC18/HC16 öffnen Sie die Objektivabdeckung.
- 2 Bringen Sie den Akku an.**
- 3 Setzen Sie das Speichermedium ein.**  
Bei Verwendung des DCR-HC40/HC30/HC20/HC18/HC16/HC15/HC14/TRV33/TRV22/TRV19/TRV14/TRV12  
Setzen Sie die Cassette und den „Memory Stick“ ein.  
Bei Verwendung des DCR-DVD201/DVD101/DVD91  
Legen Sie die Disc ein.  
  
Deaktivieren Sie den Löschschutz der Cassette und des „Memory Stick“, damit eine Aufnahme möglich ist.  
Vergewissern Sie sich, dass die Kapazität des Bandes, des „Memory Stick“ und der Disc ausreicht.  
Vergewissern Sie sich, dass die Disc finalisiert ist.
- 4 Bringen Sie den Antireflexring an.**  
Der Ring reduziert Reflexionen des Camcorder-Objektivs im Frontglas.
- 5 Ziehen Sie den Sucher des Camcorders ganz heraus.**
- 6 Wenn Sie mit dem LCD-Schirm aufnehmen wollen, drehen Sie den LCD-Schirm um, und klappen Sie ihn wieder zurück, so dass er nach außen weist.**  
Bei Verwendung des DCR-HC40/HC30/HC20/HC18/HC16 nehmen Sie mit dem LCD-Schirm auf.
- 7 Schalten Sie Fokussierung, Belichtung usw. auf Automatikbetrieb (AUTO).**  
Einzelheiten finden Sie in der Bedienungsanleitung Ihres Camcorders.

# Wahl des Kameramontageschuhs

Bereiten Sie den für Ihren Camcorder geeigneten Kameramontageschuh vor.

- 1** Entnehmen Sie den Montageschuh und die Pfeilnummer aus der folgenden Tabelle.

Montageschuh	Pfeilnummer	Modell
A	1	DCR-HC15/HC14 DCR-TRV33/TRV22/TRV19/TRV14/ TRV12
	2	DCR-DVD201/DVD101/DVD91
B	-	DCR-HC40/HC30/HC20/HC18/ HC16

- 2** Wenn Sie Montageschuh A verwenden, richten Sie vor der Montage die Stativschraubenplatte entsprechend der Pfeilnummer am Montageschuh aus.

Bei der Auslieferung ist die Stativschraubenplatte bereits angebracht und auf Pfeilnummer 1 von Montageschuh A ausgerichtet.

### Anbringen der Stativschraubenplatte an Montageschuh A

Bewegen Sie die Stativschraubenplatte zur Pfeilnummer, bis ein Klicken zu hören ist.

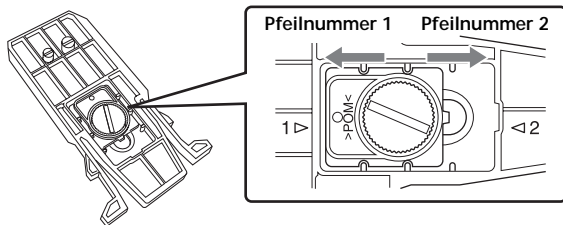

## Vorbereitung (Fortsetzung)

### Einsetzen des Camcorders

Stellen Sie den POWER-Schalter des Camcorders auf „OFF“ (CHG), und lassen Sie den POWER-Schalter am Sportgehäuse auf „OFF“ stehen.

- 1 Bringen Sie den Kameramontageschuh an.**  
Verwenden Sie hierzu, wie in der Abbildung gezeigt, die Metallteile des Schulterriemens.



- 2 Lösen Sie wie folgt die Verschlussklappen, und öffnen Sie das Gehäuse.**

- ① Schieben Sie die Entriegelungstaste in Pfeilrichtung, und lösen Sie die Verschlussklappen.
- ② Nehmen Sie das hintere Gehäuseteil ab.

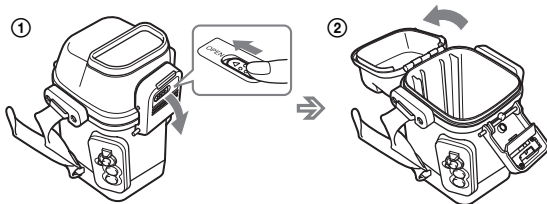

- 3 Behandeln Sie das Frontglas mit Antibeschlagflüssigkeit.**  
Benetzen Sie die Innenseite des Unterwassergehäuse-Frontglases mit 2 oder 3 Tropfen der mitgelieferten Antibeschlagflüssigkeit.

- 4 Entfernen Sie Fremdkörper.**  
Entfernen Sie Fremdkörper wie Staub, Sand und Haar von der Dichtung, der Nut und allen Auflageflächen, und fetten Sie die Dichtung dann gleichmäßig ein.  
Fremdkörper auf der Dichtung können Beschädigungen verursachen und den wasserdichten Abschluss gefährden.

- 5** Stecken Sie die Stecker in die Buchsen des Camcorders.  
Stecken Sie den Fernsteuerstecker fest in die  LANC- oder REMOTE-  
Buchse und den Mikrofonstecker in die MIC (PLUG IN POWER)-  
Buchse.

Betrieb unter DCR-HC40/HC30/HC20/HC18/HC16

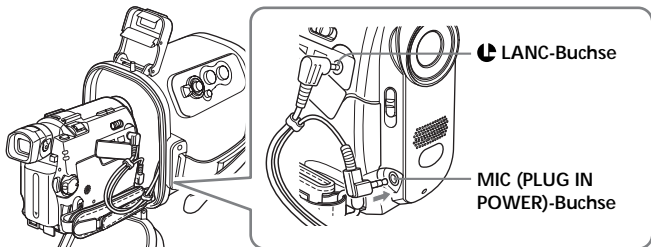

Betrieb unter DCR-HC15/HC14/TRV33/TRV22/TRV19/TRV14/TRV12

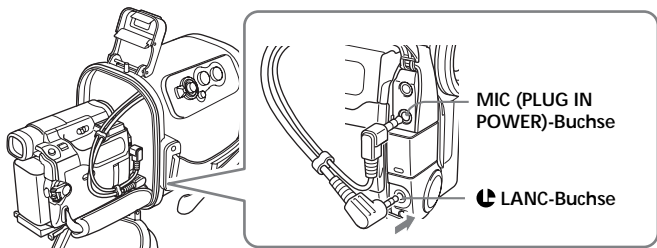

Nachdem Sie die Stecker wie in der Abbildung gezeigt eingesteckt haben, befestigen Sie die Kabelhalter und richten Sie die Stecker in Richtung des in der Abbildung gezeigten Pfeils aus.

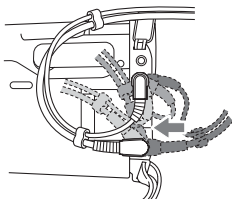

## Vorbereitung (Fortsetzung)

Bei Verwendung des DCR-DVD201/DVD101/DVD91

- ① Schieben Sie die Kabelklemme in Pfeilrichtung entlang der Kabel, so dass die Kabel durch zwei hintereinander liegende Klemmen gesichert sind.

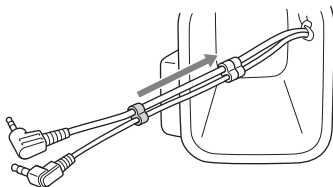

- ② Stecken Sie den Mikrofonstecker in die MIC (PLUG IN POWER)-Buchse, und bewegen Sie Fernsteuerstecker in Richtung der Discabdeckung des Camcorders.

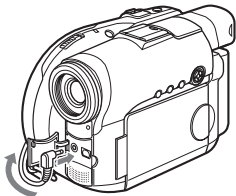

- ③ Stecken Sie den Fernsteuerstecker in die REMOTE-Buchse.

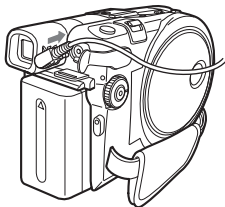

### Hinweis

Vergewissern Sie sich, dass beide Stecker ganz eingesteckt sind.

## 6 Setzen Sie den Camcorder ein.

Richten Sie den Kameramontageschuh auf die Führung des vorderen Gehäuseteils aus.

Drücken Sie hinten auf den Kameramontageschuh, bis der Camcorder mit einem Klicken einrastet. Vergewissern Sie sich, dass die Verriegelungen an beiden Seiten des Kameramontageschuhs richtig eingerastet sind und dass keine Kabel eingeklemmt werden.

Achten Sie darauf, dass Fernsteuer- und Mikrofonstecker keine Teile im Sportgehäuse berühren, und keine Kabel vom Riemen des Camcorders eingeklemmt werden.

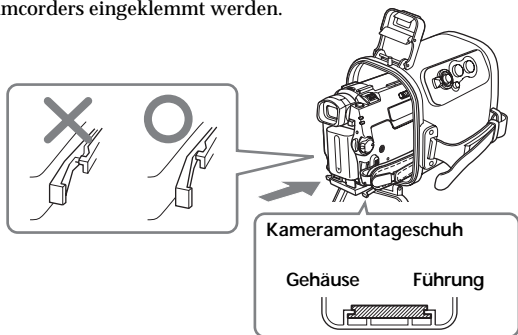

### Hinweis

Halten Sie den Camcorder horizontal, wenn Sie ihn in das vordere Gehäuseteil einschieben. Wird er vertikal gehalten, können der Kameramontageschuh und das vordere Gehäuseteil beschädigt werden.

## 7 Bringen Sie das hintere Gehäuseteil an.

Schließen Sie die Verschlussklappen, so dass sie mit einem Klicken einrasten.

### Hinweise

- Achten Sie beim Schließen darauf, dass keine Kabel eingeklemmt werden.
- Bei einigen Camcordern stimmt die Mitte des Objektivs nicht mit der Mitte des Sportgehäuse-Frontglases überein. Dies stellt jedoch beim Aufnahmebetrieb kein Problem dar.

## Vorbereitung (Fortsetzung)

### Vorbereiten des Sportgehäuses

#### 1 Stellen Sie das Griffband ein.

Halten Sie das Sportgehäuse so, dass Sie mit den Fingerspitzen bequem den POWER-Schalter, die START/STOP-Taste und die ZOOM-Taste erreichen können, und ziehen Sie dann am Griffband, um die Länge einzustellen.

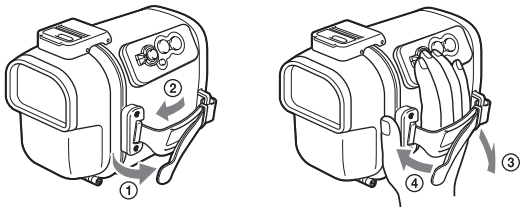

#### 2 Bringen Sie den Schulterriemen an.

Die SONY-Markierung sollte nach außen weisen.

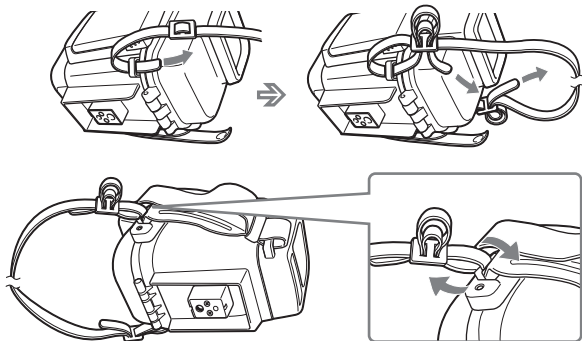



# Benutzen des Sportgehäuses

## Aufnahmen von Bewegtbildern

- 1** Wenn Sie auf Cassette oder Disc aufnehmen, drehen Sie den POWER-Schalter auf „CAMERA“ (①). Wenn Sie auf den „Memory Stick“ aufnehmen, drehen Sie den POWER-Schalter auf „MEMORY“ (②).

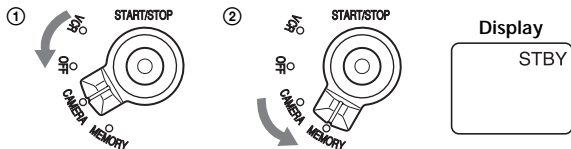

- 2** Drücken Sie START/STOP-Taste, um die Aufnahme zu starten.

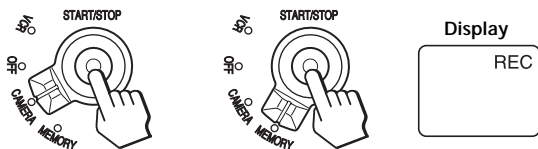

### Hinweise

- Mit DCR-DVD201/DVD101/DVD91 können Sie keine Bewegtbilder aufnehmen, wenn der POWER-Schalter auf „MEMORY“ steht.
- Wird die DCR-HC40/HC30/HC20/HC18/HC16/HC15/HC14/TRV33/TRV22/TRV19/TRV14/TRV12 im CAMERA-Modus verwendet, erfolgt die Aufnahme von Bewegtbildern auf Cassette. Wird die DCR-DVD201/DVD101/DVD91 im CAMERA-Modus verwendet, erfolgt die Aufnahme auf die Disc.

### Zum Stoppen der Aufnahme

Drücken Sie die START/STOP-Taste.

Wenn Sie die START/STOP-Taste nochmals drücken, startet die Aufnahme wieder.

### Zum Ausschalten der Stromversorgung

Stellen Sie den POWER-Schalter auf „OFF“, nachdem Sie zuvor die Aufnahme gestoppt haben.

## Benutzen des Sportgehäuses (Fortsetzung)

### Aufnehmen mit dem LCD-Schirm

Das Aufnahmebild kann in der Spiegelblende kontrolliert werden.

- 1 Drücken Sie auf die OPEN-Markierung, und klappen Sie die Spiegelblende heraus.
- 2 Öffnen Sie die Flügel, und setzen Sie die Vorsprünge in die Öffnungen ein.

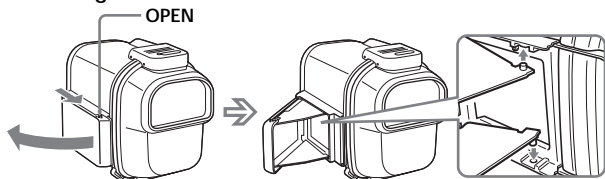

An der Markierung OPEN anfassen und die Spiegelblende herausklappen.

### So wird die Spielblende geschlossen

Lösen Sie die Vorsprünge beider Flügel, und schließen Sie dann zuerst den unteren Flügel.

#### Hinweis

Bei Verwendung des DCR-HC40/HC30/HC20/HC18/HC16 nehmen Sie mit dem LCD-Schirm auf.

### Zoomen

- Zum Zurückfahren in den Weitwinkelbereich halten Sie die W-Seite gedrückt.
  - Zum Vorfahren in den Telebereich halten Sie die T-Seite gedrückt.
- Durch leichtes Drücken erfolgt das Zoomen langsamer.

#### Zoomen



### Hinweise zur Aufnahme

- Der POWER-Schalter am Sportgehäuse hat Priorität vor dem POWER-Schalter am Camcorder.
- Wenn der Camcorder länger als fünf Minuten auf Bereitschaft geschaltet bleibt, schaltet er sich automatisch aus, und dem Akku nicht unnötig Strom zu entziehen und das Band zu schonen. Wenn Sie wieder auf Bereitschaft zurückschalten wollen, drehen Sie den POWER-Schalter einmal auf „OFF“ und dann wieder auf „CAMERA“. (Außer wenn bei den Modellen DCR-HC40/HC30/HC20/HC18/HC16/DVD201/DVD101/DVD91 die A.SHUT OFF-Funktion auf [Never] geschaltet ist. Einzelheiten entnehmen Sie bitte der Bedienungsanleitung des Camcorders.)

# Aufnahmen eines Standbildes

## A. Im MEMORY-Modus

**1** Drehen Sie den POWER-Schalter auf „MEMORY“.

**2** Drücken Sie leicht auf die PHOTO-Taste.

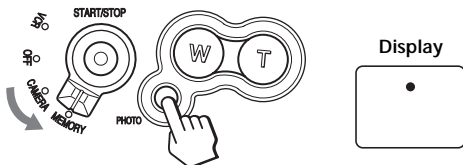

Die grüne Marke geht von Blinken zu Dauerleuchten über. Der Camcorder ist nun aufnahmefähig, das Bild wird jedoch noch nicht aufgenommen.

**3** Drücken Sie fest auf die PHOTO-Taste.

Wenn die PHOTO-Taste bei der DCR-HC40/HC30/TRV33/TRV22 fest gedrückt wird, wird das Bild auf den „Memory Stick“ aufgenommen und bei der DCR-DVD201/DVD101/DVD91 auf die Disc.

## B. Im CAMERA-Modus

**1** Drehen Sie den POWER-Schalter auf „CAMERA“.

**2** Drücken Sie leicht auf die PHOTO-Taste.

„Capture“ erscheint dann rechts oben auf dem Schirm. Das Bild wird noch nicht aufgenommen.

**3** Drücken Sie fest auf die PHOTO-Taste.

Bei Verwendung des DCR-HC40/HC30/TRV33/TRV22 wird das auf dem Schirm gezeigte Bild auf den „Memory Stick“ aufgenommen.

### Hinweise

- Nachtaufnahmen sind mit dem Unterwassergehäuse nicht möglich.
- Im CAMERA-Modus können mit dem DCR-DVD201/DVD101/DVD91 keine Standbilder aufgenommen werden.
- Wenn Ihr Camcorder nicht „Memory Stick“-kompatibel ist, werden die Bilder auf Band aufgenommen.

## Benutzen des Sportgehäuses (Fortsetzung)

### Wiedergeben mit der Fernbedienung

Sie Können mit der Fernbedienung (mit dem Camcorder geliefert) Aufnahmen auf dem LCD-Bildschirm anzeigen lassen. Der Ton ist jedoch nicht zu hören.

#### Hinweis

Wenn der Menüparameter „Remote Commander“ am Camcorder auf „OFF“ gesetzt ist, ändern Sie ihn zu „ON“.

- 1 Drehen Sie den POWER-Schalter auf „VCR“.

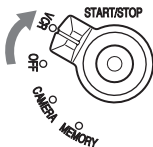

- 2 Drücken Sie ► PLAY auf der Fernbedienung. Richten Sie die Fernbedienung auf diesen Sensor aus. Der Fernbedienungssensor befindet sich in der Mitte des Sportgehäuses.

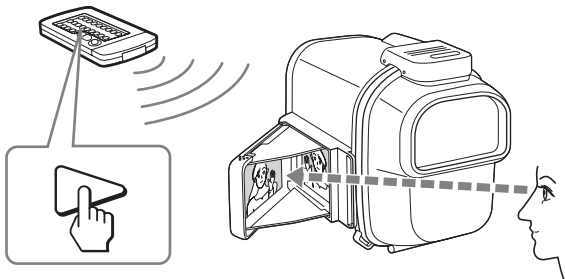

Zur Steuerung des Bandlaufs verwenden Sie die Tasten STOP, REW und FF auf der Fernbedienung.

#### Hinweis

Das Bild in der Spiegelblende ist seitenverkehrt.

## Herausnehmen des Camcorders

Wischen Sie vor dem Betrieb das Sportgehäuse und sich selbst trocken. Achten Sie sorgfältig darauf, dass der Camcorder nicht nass wird.

- 1 Drehen Sie den POWER-Schalter auf „OFF“.

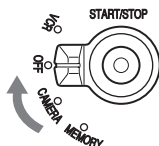

- 2 Lösen Sie die Verschlussklappen, und nehmen Sie das hintere Gehäuseteil ab.

Einzelheiten finden Sie bei Schritt 2 im Abschnitt „Einsetzen des Camcorders“ (Seite 8).

### Hinweis

Wischen Sie vor dem Öffnen des Unterwassergehäuses sorgfältig Wasserreste vom Gehäuse und von Ihrem Körper ab, damit der Camcorder nicht nass wird.

- 3 Ziehen Sie den Kameramontageschuh heraus.

Fassen Sie den Kameramontageschuh an den beiden seitlichen Verriegelungen an, drücken Sie auf die Verriegelungen, und ziehen Sie den Camcorder langsam heraus.

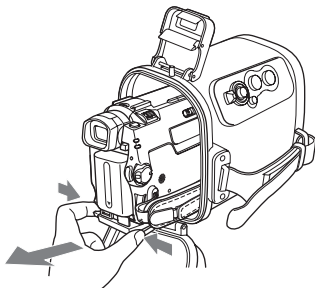

## Benutzen des Sportgehäuses (Fortsetzung)

- 4** Nehmen Sie den Camcorder soweit heraus, bis Fernsteuer- und Mikrofonstecker zugänglich sind, und trennen Sie die Stecker ab.

Betrieb unter DCR-HC40/HC30/HC20/HC18/HC16

- ① Trennen Sie den Fernsteuerstecker ab.
- ② Drehen Sie den Mikrofonstecker wie in der Abbildung gezeigt und trennen Sie ihn ab.

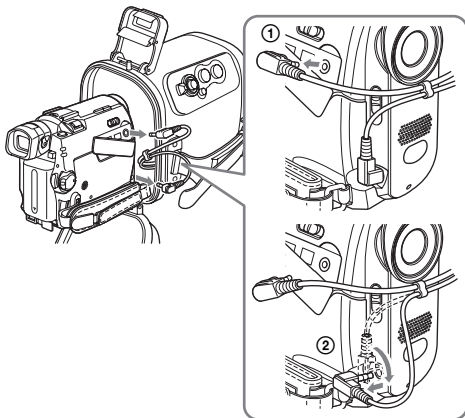

Betrieb unter DCR-HC15/HC14/TRV33/TRV22/TRV19/TRV14/TRV12

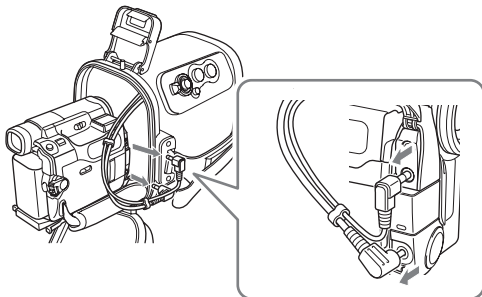

Bei Verwendung des DCR-DVD201/DVD101/DVD91

- ① Trennen Sie den Fernsteuerstecker ab.
- ② Trennen Sie den Mikrofonstecker ab.

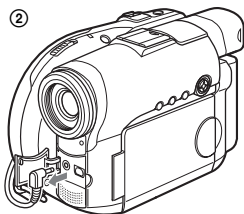
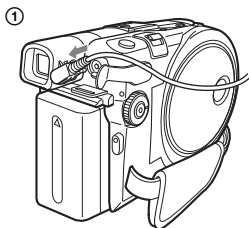

#### Hinweis

Fassen Sie beim Abtrennen stets am Stecker und niemals am Kabel selbst an. Ansonsten können die Stecker und der Camcorder beschädigt werden.

- 5 Nehmen Sie den Kameramontageschuh ab.

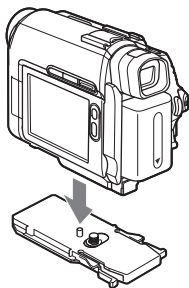

# Lage und Funktion der Teile und Bedienelemente

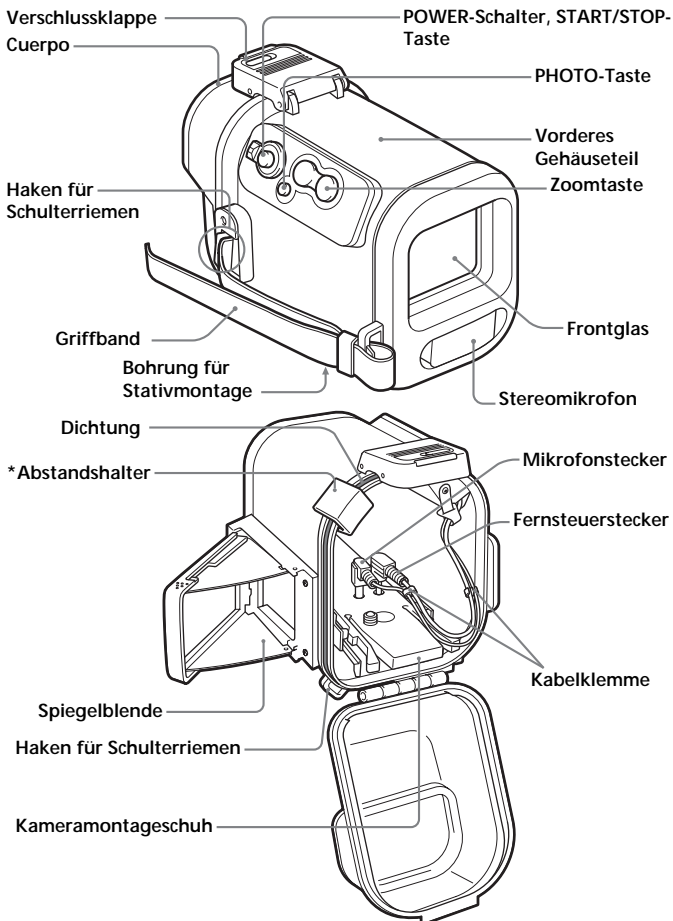

\* Das Abstandsstück vor der Verwendung des Sportgehäuses abnehmen.  
**20-DE**



# Störungsüberprüfungen

Symptom	Ursache	Abhilfemaßnahmen
Der Ton wird nicht aufgenommen.	Der Mikrofonstecker ist nicht angeschlossen.	Schließen Sie den Stecker an die MIC (PLUG IN POWER)-Buchse des Camcorders an.
Im Inneren des Sportgehäuses sind Wassertropfen.	<ul style="list-style-type: none"><li>• Die Verschußklappen sind nicht geschlossen.</li><li>• Die Dichtung ist nicht richtig angebracht.</li><li>• Auf der Dichtung befinden sich Kratzer oder Risse.</li></ul>	<ul style="list-style-type: none"><li>• Schließen Sie die Verschußklappen, bis sie mit einem Klicken einrasten.</li><li>• Setzen Sie die Dichtung gleichmäßig in die Kerbe ein.</li><li>• Tauschen Sie die Dichtung gegen eine neue aus.</li></ul>
Aufnahme und Wiedergabe sind nicht möglich.	<ul style="list-style-type: none"><li>• Der Akku ist leer.</li><li>• Der Fernsteuerstecker ist nicht angeschlossen.</li><li>• Das Band ist am Ende angelangt.</li><li>• Der „Memory Stick“ ist voll.</li><li>• Der Löschschutz der Cassette bzw. des „Memory Stick“ ist aktiviert.</li><li>• Die Disc ist voll</li><li>• Die Disc ist finalisiert.</li></ul>	<ul style="list-style-type: none"><li>• Laden Sie den Akku vollständig auf.</li><li>• Schließen Sie den Stecker an die  LANC- oder REMOTE-Buchse des Camcorders an.</li><li>• Spulen Sie das Band zurück oder verwenden Sie eine andere Cassette.</li><li>• Setzen Sie einen anderen „Memory Stick“ ein oder löschen Sie nicht mehr benötigte Daten auf dem „Memory Stick“.</li><li>• Deaktivieren Sie den Löschschutz oder verwenden Sie eine andere Cassette bzw. einen anderen „Memory Stick“.</li><li>• Verwenden Sie eine neue Disc oder formatieren Sie die Disc (nur DVD-RW).</li><li>• Entfinalisieren Sie die Disc (nur DVD-RW) oder verwenden Sie eine neue Disc.</li></ul>

---

# Technische Daten

## Material

Kunststoff (PC, ABS), Glas

## Dichtung

Dichtungsring, Verschlüsse

## Eingebautes Mikrofon

Stereo

## Abmessungen

ca. 136 × 157 × 202 mm (B/H/T)

## Gewicht

ca. 650 g (nur Sportgehäuse)

## Mitgeliefertes Zubehör

Schulterriemen (1)

Kameramontageschuh (A (1)/B (1))

Antireflexring (Ø 25 mm (1)/Ø 30 mm (1))

Fett (1)

Abstandhalter (1)

Das Antibeschlagmittel (1)

Bedienungsanleitung (1)

Änderungen, die dem technischen Fortschritt dienen, bleiben vorbehalten.



---

# Índice

Características y precauciones .....	2
Precauciones sobre la utilización .....	3
Mantenimiento .....	5
Preparativos .....	6
Uso del portacámara .....	13
Identificación de componentes y controles .....	20
Solución de problemas .....	21
Especificaciones .....	22

---

## Características y precauciones

- Este portacámara deportivo SPK-HC ha sido exclusivamente diseñado para utilizarse con las videocámaras digitales Sony DCR-HC40/HC30/HC20/HC18/HC16/HC15/HC14/DVD201/DVD101/DVD91/TRV33/TRV22/TRV19/TRV14/TRV12.
- El portacámara deportivo SPK-HC resistente a las salpicaduras, es resistente al agua ya la humedad, y puede utilizarse con una videocámara digital Sony.

- |  |
|--|
| <ul style="list-style-type: none"><li>• <b>Utilizable a una profundidad máxima de 2 metros bajo el agua.</b></li><li>• Para utilizar la videocámara con este portacámara, consulte el manual de instrucciones de ésta.</li><li>• Antes de comenzar a grabar, compruebe que la videocámara funciona correctamente y que no se filtra agua.</li><li>• Sony no se responsabiliza de daños a la videocámara, batería, etc., mientras se utiliza el portacámara, ni por el coste de grabación si se producen filtraciones de agua como resultado de uso incorrecto.</li></ul> |
|--|

# Precauciones sobre la utilización

- No exponga el vidrio frontal a golpes fuertes, ya que puede romperse.
- Los preparativos, tales como la inserción o el cambio de videocasete, del “Memory Stick”, o del disco, deberán realizarse en un lugar con poca humedad y sin aire salino.
- No arroje el portacámara al agua.
- Evite utilizar el portacámara deportivo en lugares con mucho oleaje.
- Evite utilizar el portacámara en las siguientes situaciones:
  - en lugares muy cálidos o muy húmedos.
  - en aguas con temperatura superior a 40 °C.
  - con temperaturas inferiores a 0 °C.En estas situaciones, es posible que se produzca condensación de humedad o filtraciones de agua y dañarse el equipo.
- Evite instalar la videocámara en un lugar húmedo. La instalación en un lugar húmedo conduciría a la condensación de humedad.
- No utilice el portacámara durante más de una hora seguida con temperaturas superiores a 35 °C.
- No deje el portacámara bajo la luz solar directa durante mucho tiempo. Si no puede evitar dejar el portacámara bajo la luz solar directa, cúbralo con una toalla u otro tipo de protección.

Si hay aceite bronceador en el portacámara deportivo, cerciórese de lavarlo completamente con agua tibia. Si dejase el portacámara deportivo con aceite bronceador en su cuerpo, la superficie del mismo podría descolorar o dañarse (como rajas en la superficie).

## Filtración de agua

Si se filtra agua, deje inmediatamente de exponer el portacámara al agua. Si la videocámara se moja, llévela inmediatamente al centro de servicio técnico Sony más próximo. Los gastos de reparación correrán por cuenta del usuario.

## Precauciones sobre la utilización (continuación)

### Notas sobre la junta tórica

- Compruebe que no hay grietas en la junta tórica, ya que pueden producir filtraciones de agua. Si las hay, sustituya la junta tórica dañada por otra nueva.

No extraiga la junta tórica con una herramienta metálica u otra puntiaguda.



- Después de comprobar que no hay grietas ni polvo en la junta tórica, aplique con los dedos una ligera capa de la grasa suministrada. De esta forma se evitará el desgaste.

Mientras aplica la grasa, vuelva a comprobar que no hay grietas ni polvo. No utilice nunca un paño ni papel para aplicar la grasa, ya que pueden adherirse las fibras.

No utilice ningún tipo de grasa que no sea la suministrada, ya que puede dañar la junta tórica.

- Coloque la junta tórica uniformemente en las ranuras, con la parte de unión hacia arriba. No la retuerza nunca.

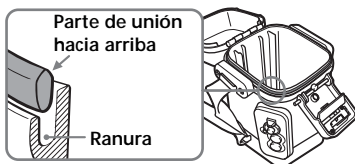

- Aunque la duración útil de la junta tórica depende del mantenimiento y de la frecuencia de uso, se recomienda sustituirla una vez al año. Cuando vaya a sustituirla, consulte con el proveedor Sony más próximo.

Asegúrese de comprobar posibles filtraciones de agua después de sustituir la junta tórica.

### Comprobación de filtraciones de agua después de sustituir la junta tórica

Compruebe posibles filtraciones de agua antes de instalar la videocámara. Cierre el portacámara sin instalar la videocámara y manténgalo sumergido bajo agua a una profundidad de aproximadamente 15 cm durante unos 3 minutos. A continuación, compruebe si se ha filtrado agua.

# Mantenimiento

## Después de grabar

Después de grabar en lugares expuestos a brisa marina, lave el portacámara con agua dulce con las hebillas bien abrochadas. A continuación, pásele un paño seco y suave. Se recomienda que sumerja el portacámara en agua dulce durante unos 30 minutos. Si la dejase con sal adherida, las partes metálicas podrían dañarse u oxidarse y provocar la infiltración de agua.

- Si el portacámara se ensucia con loción bronceadora u otras sustancias grasientas, lávelo con agua dulce.
- Limpie el interior del portacámara con un paño seco y suave. No lave el interior de dicho portacámara.
- No utilice ningún tipo de disolvente, como alcohol, bencina o abrillantador de limpieza, ya que pueden dañar el acabado.

## Solución contra empañamiento para el objetivo

Aplique una capa sobre la superficie del vidrio con la solución desempañadora suministrada. Esto resulta efectivo para evitar que se empañe.

## Forma de utilizar la solución contra empañamiento para el objetivo

Aplique 2 o 3 gotas de líquido en el vidrio frontal y en el del ocular, y extienda el líquido uniformemente con un bastoncillo de algodón, un paño suave o un pañuelo de papel.

## Cuando guarde el portacámara

- Fije el separador suministrado con su portacámara deportivo para evitar que se desgaste la junta tórica.

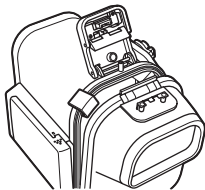

- Cíerrela sin apretar las hebillas para evitar el desgaste de la junta tórica.
- Evite la acumulación de polvo en la junta tórica.
- Evite guardar el portacámara en lugares fríos, muy cálidos o húmedos, o junto con naftalina o alcanfor, ya que la unidad podría dañarse.

# Preparativos

Para más información, consulte el manual de instrucciones suministrado con la videocámara.

## Preparación de la videocámara

- 1** Quite el filtro, el objetivo de conversión, la tapa del objetivo, o la bandolera de la videocámara.

Cuando utilice los modelos DCR-HC40/HC30/HC20/HC18/HC16, abra el obturador del objetivo.

- 2** Instale el paquete de batería.

- 3** Inserte el medio.

Cuando utilice la DCR-HC40/HC30/HC20/HC18/HC16/HC15/HC14/TRV33/TRV22/TRV19/TRV14/TRV12

Inserte el videocasete y el "Memory Stick".

Cuando utilice la DCR-DVD201/DVD101/DVD91

Inserte el disco.

Desbloquee la lengüeta de seguridad del "Memory Stick" y del videocasete, a fin de poder grabar imágenes.

Cerciórese de que la cinta y el "Memory Stick" tengan espacio suficiente para grabar imágenes.

Cerciórese de que el disco no esté finalizado.

- 4** Fije el anillo antirreflejos.

El anillo antirreflejos impide hasta cierto punto la reflexión de la sección del anillo del objetivo de su videocámara en el cristal frontal.

- 5** Extienda al máximo el visor de su videocámara.

- 6** Cuando filme con la pantalla LCD, dé la vuelta al panel LCD y devuélvalo a la videocámara con la pantalla LCD encarada hacia fuera.

Cuando utilice la DCR-HC40/HC30/HC20/HC18/HC16, videofilme con la pantalla LCD.

- 7** Ajuste las funciones, tales como enfoque e iluminación a AUTO.

Consulte el manual de instrucciones de su videocámara.



## Selección de la zapata de montaje de la videocámara

Prepare la zapata de montaje de videocámara correcta para su videocámara.

- 1** Elija la zapata de montaje y el número de flecha de acuerdo con la tabla siguiente.

Zapata de montaje	Número de flecha	Modelo
A	1	DCR-HC15/HC14 DCR-TRV33/TRV22/TRV19/TRV14/ TRV12
	2	DCR-DVD201/DVD101/DVD91
B	-	DCR-HC40/HC30/HC20/HC18/ HC16

- 2** Cuando utilice la zapata de montaje A, alinee la placa con tornillo para trípode con el número de flecha elegido en la zapata de montaje antes de fijarla.

Al salir de fábrica, la placa con tornillo para trípode está fijada y alineada con el número de flecha 1 en la zapata de montaje A.

**Fijación de la placa con tornillo para trípode en la zapata de montaje A**

Mueva la placa con tornillo para trípode hasta el número de flecha hasta que chasquee.

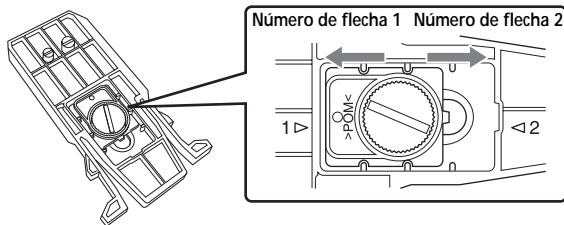

## Preparativos (continuación)

### Instalación de la videocámara

Ponga el interruptor POWER de la videocámara en "OFF" (CHG), y deje el interruptor del portacámara deportivo en "OFF".

#### 1 Fije la zapata de montaje de cámara.

Utilice los componentes metálicos del asa de hombro como se muestra en la ilustración.



#### 2 Suelte las hebillas.

- ① Deslice el botón de desbloqueo en la dirección de la flecha, y suelte las hebillas.
- ② Abra el cuerpo posterior.

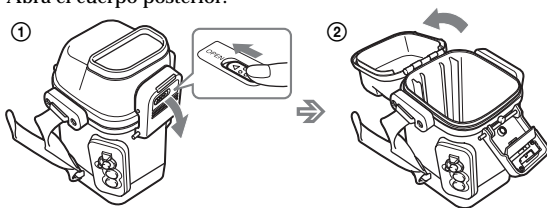

#### 3 Cubra el vidrio delantero con solución antiniebla para objetivos.

Aplique 2 o 3 gotas de la solución antiniebla suministrada a la superficie interior del vidrio delantero del portacámara deportivo.

#### 4 Elimine las materias extrañas.

Elimine las materias extrañas, como polvo, arena, o pelos de la junta tórica, la ranura, y cualquier superficie que toque. Después engrase uniformemente la junta tórica.

Si cerrase el cuerpo con tales materias presentes, estas áreas podrían dañarse y provocar la infiltración de agua.

- 5 Conecte las clavijas a las tomas de la videocámara.**  
Dependiendo de su videocámara, de acuerdo con las ilustraciones siguientes, inserte firmemente la clavija de control remoto en la toma **LANC** o **REMOTE**, y la clavija del micrófono en la toma **MIC (PLUG IN POWER)**.

Si utiliza **DCR-HC40/HC30/HC20/HC18/HC16**

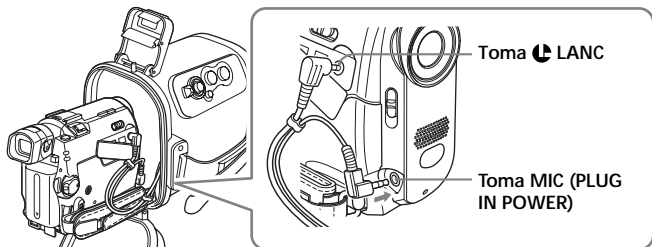

Si utiliza **DCR-HC15/HC14/TRV33/TRV22/TRV19/TRV14/TRV12**

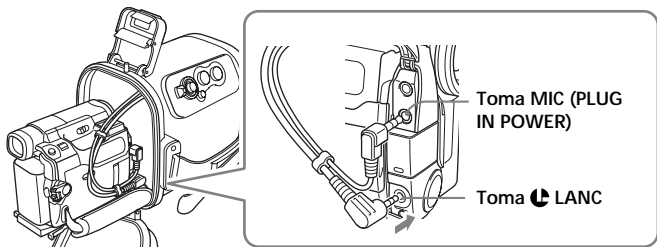

Para insertar las clavijas en el sentido del diagrama, tome el sujetacables con sus dedos y mueva la orientación de las clavijas en el sentido de la flecha, como se muestra en el diagrama.

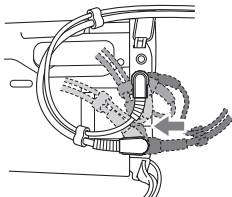

## Preparativos (continuación)

Cuando utilice la DCR-DVD201/DVD101/DVD91

- ① Mueva el sujetacables en el sentido de la flecha con los cables dispuestos y fije dos sujetacables por orden.

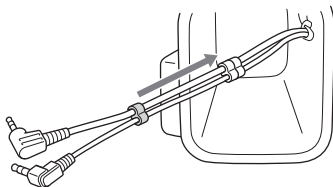

- ② Inserte la clavija del micrófono en la toma MIC (PLUG IN POWER) y mueva la clavija de control remoto en el sentido de la cubierta del disco de la videocámara.

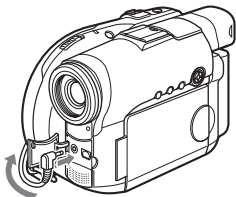

- ③ Inserte la clavija de control remoto en la toma REMOTE.

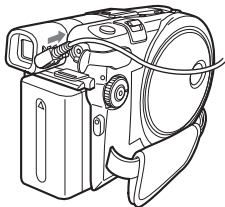

### Nota

Cerciórese de que ambas clavijas hayan quedado firmemente insertadas.

## 6 Instale la videocámara.

Alinee la zapata de montaje de cámara con la guía del cuerpo frontal. Inserte la videocámara empujando la parte posterior de la zapata de montaje de cámara hasta que chasquee. Compruebe el mando de ajuste de cada lado de la zapata de montaje de cámara para asegurarse de que estén adecuadamente bloqueados. Tenga cuidado de no pillar los cables.

Cerciórese de que la clavija de control remoto o del micrófono que haya conectado no toque ninguna del interior del portacámara deportivo.

Tenga cuidado de no pillar los cables con la correa de la empuñadura de la videocámara.

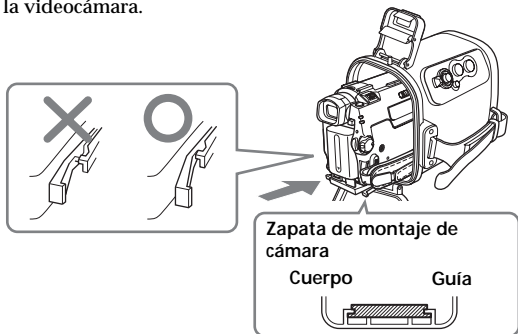

### Nota

Cerciórese de mantener la videocámara horizontal cuando la instale. Si la insertase verticalmente en el cuerpo frontal podría dañar la zapata de montaje de cámara y el cuerpo frontal.

## 7 Cierre el cuerpo posterior.

A continuación, asegure el cuerpo posterior y cierre las hebillas hasta que chasqueen.

### Notas

- Tenga cuidado de no pillar los cables cuando cierre el cuerpo posterior.
- Cuando coloque la videocámara en el portacámara deportivo, el centro del objetivo puede desplazarse con respecto al vidrio frontal del portacámara deportivo.  
Esto no causará problemas cuando videofilme.

## Preparativos (continuación)

### Preparación del portacámara

#### 1 Ajuste la correa de fijación.

Agarrando el portacámara de forma que sea posible tocar fácilmente el interruptor POWER y los botones START/STOP y ZOOM con la punta de los dedos, tire de la correa para ajustar su longitud.

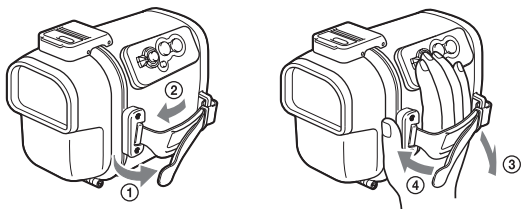

#### 2 Fije el asa de hombro.

La marca SONY debe quedar en el exterior.

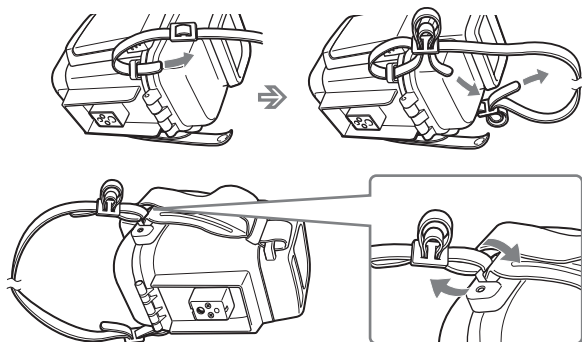

# Uso del portacámara

## Grabación de imágenes móviles

- 1 Para grabar en un videocasete o en un disco, ponga el selector POWER en "CAMERA" (①). Para grabar en un "Memory Stick", ponga el selector POWER en "MEMORY" (②).

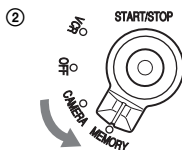
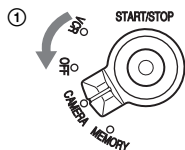

VISUALIZADOR

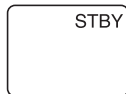

- 2 Pulse el botón START/STOP para iniciar la grabación.



VISUALIZADOR



### Notas

- Cuando utilice una DCR-DVD201/DVD101/DVD91, no podrá videofilmar imágenes móviles con el selector POWER en "MEMORY".
- Cuando utilice la DCR-HC40/HC30/HC20/HC18/HC16/HC15/HC14/TRV33/TRV22/TRV19/TRV14/TRV12 en el modo CAMERA, las imágenes móviles se grabarán en el videocasete, y cuando utilice la DCR-DVD201/DVD101/DVD91 en el modo CAMERA, se grabarán en el disco.

### Para parar la grabación

Presione el botón START/STOP.

Si vuelve a presionar al botón START/STOP, se reiniciará la grabación.

### Para desconectar la alimentación

Pare la grabación antes de poner el selector POWER en "OFF".

## Uso del portacámara (continuación)

### Cuando filme con la pantalla LCD

Usted podrá filmar con el anillo antirreflejos en el espejo.

- 1 Deslice la cubierta del espejo mientras mantenga presionada la marca OPEN y ábrala.
- 2 Abra las alas e inserte las proyecciones en cada orificio.

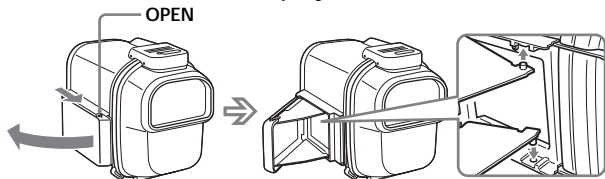

Deslice la cubierta del espejo sujetando la marca OPEN y ábrala.

### Para cerrar la cubierta del espejo

Saque las proyecciones de ambas alas, y cierre en primer lugar el ala inferior.

### Nota

Cuando utilice la DCR-HC40/HC30/HC20/HC18/HC16, filme con la pantalla LCD.

### Zoom

- Mantenga pulsado el lado W para gran angular.
  - Mantenga pulsado el lado T para telefoto.
- Púlselo ligeramente para obtener un zoom relativamente lento.

### Zoom



### Notas sobre la grabación

- El selector POWER del portacámara tiene prioridad sobre el de la videocámara.
- Si deja la videocámara en el modo de espera durante cinco minutos o más, su alimentación se desconectará automáticamente. Esto es para conservar la batería y evitar el desgaste de la cinta. Para volver al modo de espera, ponga el selector POWER en "OFF" y después devuélvalo a "CAMERA". (Excepto cuando utilice los modelos DCR-HC40/HC30/HC20/HC18/HC16/DVD201/DVD101/DVD91 con la función de desconexión automática de la alimentación (A.SHUT OFF) desactivada ([Never]). Con respecto a los detalles, consulte el manual de instrucciones de su videocámara.)



# Grabación de imágenes fijas

## A. En el modo MEMORY

- 1 Ponga el selector POWER en "MEMORY".
- 2 Presione ligeramente el botón PHOTO.

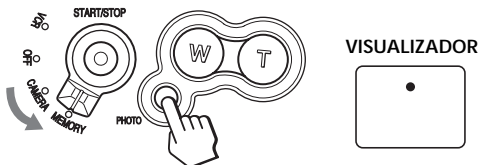

La marca verde dejará de parpadear, y después permanecerá encendida.

Esto le permitirá grabar una imagen fija.

- 3 Presione a fondo el botón PHOTO.

Cuando utilice la DCR-HC40/HC30/TRV33/TRV22, la imagen captada al presionar a fondo el botón PHOTO se grabará en el "Memory Stick", y cuando utilice la DCR-DVD201/DVD101/DVD91, se grabará en el disco.

## B. En el modo CAMERA

- 1 Ponga el selector POWER en "CAMERA".
- 2 Presione ligeramente el botón PHOTO.

En la parte superior derecha de la pantalla aparecerá la palabra "Capture".

Todavía no se grabará ninguna imagen.

- 3 Presione a fondo el botón PHOTO.

La imagen mostrada en la pantalla se grabará en el "Memory Stick" cuando utilice una DCR-HC40/HC30/TRV33/TRV22.

### Notas

- Usted no podrá utilizar el portacámara deportivo para tomar escenas nocturnas.
- Usted no podrá grabar imágenes fijas en el modo CAMERA cuando utilice una DCR-DVD201/DVD101/DVD91.
- Si su videocámara no es compatible con "Memory Stick", las imágenes se grabarán en la cinta.

## Uso del portacámara (continuación)

### Reproducción con el mando a distancia

Es posible reproducir imágenes en la pantalla LCD mediante el mando a distancia (suministrado con la videocámara).

Usted no podrá escuchar el sonido.

#### Nota

Cuando "Remote Commander" del menú de su videocámara esté ajustado a "OFF", cámbielo a "ON".

- 1 Ponga el selector POWER en "VCR".

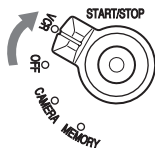

- 2 Pulse ► PLAY del mando a distancia.

Apunte con el mando a distancia hacia el sensor de control remoto de la videocámara.

El sensor de control remoto se encuentra en la parte central frontal del portacámara deportivo.

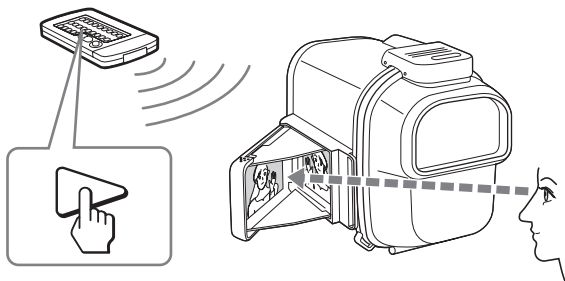

Utilice el mando a distancia para todas las demás funciones, incluyendo STOP, REW, y FF.

#### Nota

Las imágenes aparecerán en el espejo giradas hacia un lado.

## Extracción de la videocámara

Antes de abrir el portacámara deportivo, seque la humedad del mismo y la suya propia. No permita que entre agua en la videocámara.

- 1 Ponga el selector POWER en "OFF".

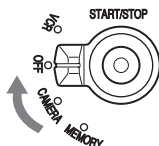

- 2 Suelte las hebillas, y abra el cuerpo posterior.

Con respecto a los detalles, consulte el paso 2 de "Instalación de la videocámara" (p. 8).

### Nota

Seque cuidadosamente el agua del portacámara deportivo y de su propio cuerpo antes de abrir dicho portacámara deportivo para que no caigan gotas de agua en la videocámara.

- 3 Extraiga la zapata de montaje de cámara.

Sujetando la zapata de montaje de la videocámara por los botones de ambos lados, presione éstos y extraiga lentamente la videocámara.

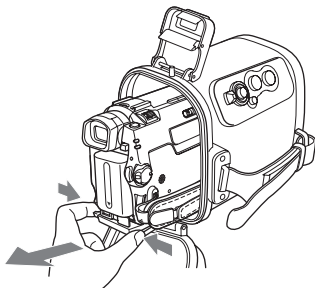

## Uso del portacámara (continuación)

- 4** Deje de extraer la videocámara en el punto en el que la clavija de control remoto y la del micrófono salgan del portacámara deportivo. Después desconecte estas clavijas de la videocámara.

Si utiliza DCR-HC40/HC30/HC20/HC18/HC16

- ① Desenchufe la clavija de control remoto.
- ② Gire la clavija del micrófono en el sentido mostrado en la ilustración y desenchúfela.

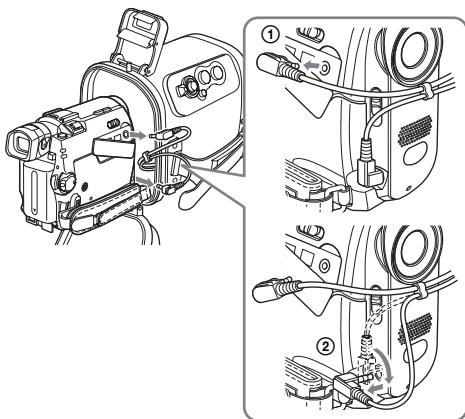

Si utiliza DCR-HC15/HC14/TRV33/TRV22/TRV19/TRV14/TRV12

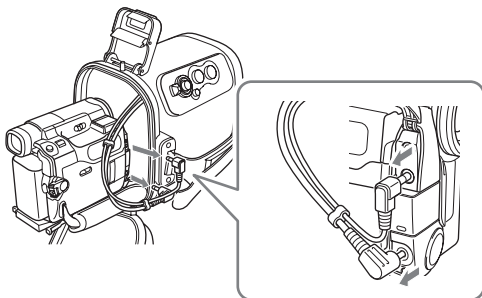

Si utiliza DCR-DVD201/DVD101/DVD91

- ① Desenchufe la clavija de control remoto.
- ② Desenchufe la clavija del micrófono.

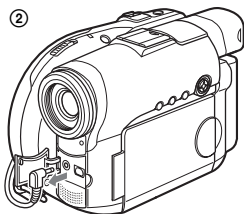
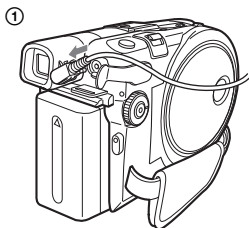

### Nota

Ceróiese de desconectar la clavijas sujetando éstas, no los cables, antes de extraer la videocámara. De lo contrario, las clavijas y la videocámara podrían dañarse.

## 5 Extraiga la zapata de montaje de cámara.

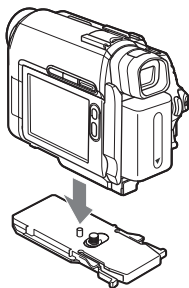

# Identificación de componentes y controles

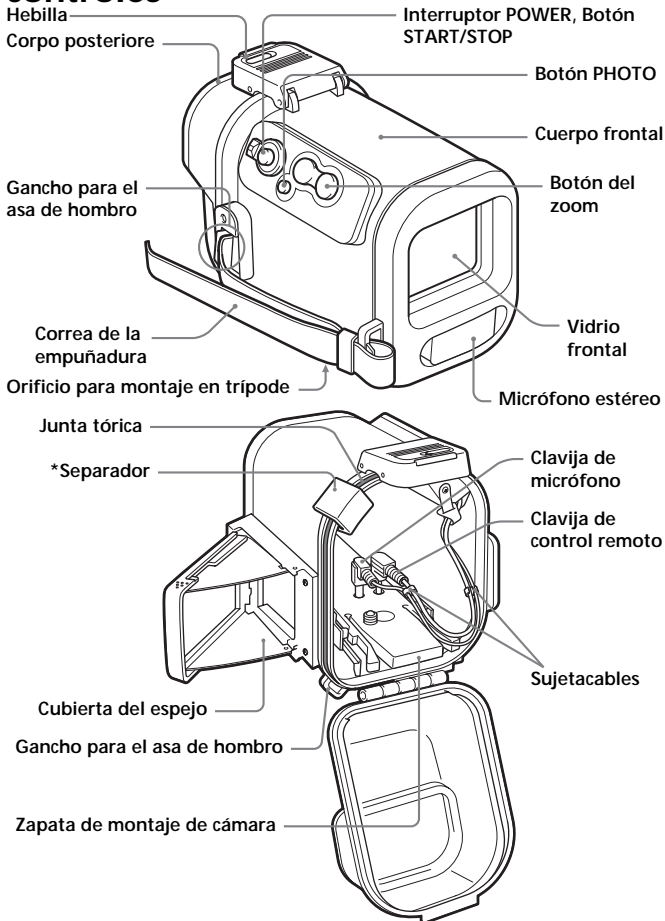

\* Extraiga el separador cuando no vaya a utilizar la unidad.

# Solución de problemas

Problema	Causa	Acciones correctivas
El sonido no se graba.	El enchufe del micrófono no está conectado.	Conéctelo a la toma MIC (PLUG IN POWER) de la videocámara.
Hay agua dentro del portacámara.	<ul style="list-style-type: none"><li>• No ha apretado las hebillas.</li><li>• No ha colocado correctamente la junta tórica.</li><li>• Hay grietas en la junta tórica.</li></ul>	<ul style="list-style-type: none"><li>• Apriételas hasta que chasqueen.</li><li>• Coloque la junta tórica uniformemente en la ranura.</li><li>• Sustituya la junta tórica por otra nueva.</li></ul>
Las funciones de grabación y reproducción no se activan.	<ul style="list-style-type: none"><li>• El paquete de batería está agotado.</li><li>• La clavija de control remoto no está enchufada.</li><li>• La cinta ha llegado al final.</li><li>• El “Memory Stick” está lleno.</li><li>• La lengüeta de seguridad del videocasete y del “Memory Stick” está en la posición que impide grabar.</li><li>• El disco está lleno.</li><li>• El disco ha sido finalizado.</li></ul>	<ul style="list-style-type: none"><li>• Cárguelo por completo.</li><li>• Conéctela a la toma  LANC o REMOTE de la videocámara.</li><li>• Rebobine la cinta o utilice otro videocasete.</li><li>• Inserte otro “Memory Stick” o borre datos innecesarios del “Memory Stick”.</li><li>• Deslice la lengüeta de seguridad o instale un nuevo videocasete y un “Memory Stick”.</li><li>• Utilice un nuevo disco o formátelo (DVD-RW solamente).</li><li>• Desfinalícelo (DVD-RW solamente) o utilice un nuevo disco.</li></ul>

# Especificaciones

## Material

Plástico (PC, ABS), vidrio

## Resistencia al agua

Junta tórica, hebillas

## Micrófono incorporado

Estéreo

## Dimensiones

Aprox. 136 × 157 × 202 mm (an / al / prf)

## Peso

Aprox. 650 g (sólo el portacámara)

## Accesorios suministrados

Asa de hombro (1)

Zapata de montaje de cámara (A (1)/B (1))

Anillo antirreflejos (Ø 25 mm (1)/Ø 30 mm (1))

Grasa (1)

Separador (1)

Solución contra empañamiento para el objetivo (1)

Manual de instrucciones (1)

Diseño y especificaciones sujetos a cambios sin previo aviso.





---

# Inhoudsopgave

Kenmerken en voorzorgsmaatregelen .....	2
Voorzorgen bij het gebruik .....	3
Onderhoud .....	5
Vorbereiding .....	6
Gebruik van het sport-camerahuis .....	13
Onderdelen en bedieningsorganen .....	20
Verhelpen van storingen .....	21
Technische gegevens .....	22

---

## Kenmerken en voorzorgsmaatregelen

- Dit SPK-HC sport-camerahuis is uitsluitend bestemd voor gebruik met de Sony digitale videocamera/recorder DCR-HC40/HC30/HC20/HC18/HC16/HC15/HC14/DVD201/DVD101/DVD91/TRV33/TRV22/TRV19/TRV14/TRV12.
- Het spatbestendige SPK-HC sport-camerahuis biedt bescherming tegen vocht en opspattend water, zodat u hierin de Sony digitale videocamera/recorder zonder bezwaar in de regen, aan het strand of bij de watersport kunt gebruiken.

- **Bruikbaar tot op een diepte van 2 meter onder water.**
  - Als u uw videocamera/recorder wil gebruiken met dit sport-camerahuis, raadpleeg dan tevens de gebruiksaanwijzing van de videocamera/recorder.
  - Alvorens u video-opnamen gaat maken, moet u controleren of de videocamera/recorder naar behoren functioneert en of er nergens water binnenlekt.
  - Sony aanvaardt geen aansprakelijkheid voor schade aan de videocamera/recorder, de batterij e.d. bij gebruik van dit sport-camerahuis, noch voor de kosten van verloren gegane video-opnamen als er waterlekage is opgetreden door onoordeelkundig gebruik.

# Voorzorgen bij het gebruik

- Stel het voorglas niet bloot aan zware schokken, om te voorkomen dat het barst.
- Open het sport-camerahuis niet onder water of op het strand. Voorbereidingen, zoals het plaatsen of verwisselen van een cassette, een disc of een "Memory Stick", dient u te verrichten op een plaats zonder veel vocht of zilte zeelucht.
- Laat het sport-camerahuis niet in het water vallen.
- Gebruik het sport-camerahuis niet in de branding of bij sterke golfslag.
- Gebruik het sport-camerahuis niet in de volgende omstandigheden:
  - op een zeer warme of vochtige plaats.
  - in water met een temperatuur van meer dan 40 °C.
  - bij temperaturen lager dan 0 °C.In deze omstandigheden kan condensatie of waterlekkage optreden, waardoor de apparatuur beschadigd kan raken.
- Vermijd plaatsen met veel vocht wanneer u de videocamera/recorder in het sport-camerahuis aanbrengt. Installeren in een vochtige omgeving zal leiden tot condensatie in het apparaat.
- Gebruik het sport-camerahuis niet langer dan een uur ononderbroken bij temperaturen van meer dan 35 °C.
- Stel het sport-camerahuis niet gedurende lange tijd bloot aan directe zonnestraling. Als u geen directe zonnestraling kunt vermijden, dek het sport-camerahuis dan af met een handdoek of iets dergelijks.

Als er zonnebrandolie of -creme op het sport-camerahuis komt, dient u het er grondig af te wassen met lauwwarm water. Resten zonnebrandolie op het sport-camerahuis kunnen de afwerking doen verkleuren of anderszins beschadigen (er kunnen barstjes in de laklaag komen).

## Waterlekkage

Als er water in het sport-camerahuis terechtkomt, dient u de blootstelling aan water of vocht zo snel mogelijk stop te zetten.

Als de videocamera/recorder nat is geworden, moet u die meteen naar de dichtstbijzijnde Sony onderhoudsdienst brengen.

De kosten van de reparatie worden de klant in rekening gebracht.

## Voorzorgen bij het gebruik (vervolg)

### Opmerking betreffende de waterdichte pakking

- Controleer of de waterdichte pakking geen scheurtjes of barstjes vertoont. De kleinste scheurtjes of barstjes kunnen immers water doorlaten. Als de pakking scheurtjes of barstjes vertoont, dient u de beschadigde pakking door een nieuwe te vervangen. Verwijder de pakking nooit met een metalen of scherp voorwerp.



- Nadat u hebt gecontroleerd of de waterdichte pakking vrij is van barsten en vuil, moet u die lichtjes invetten met uw vinger. Dit dient om slijtage te voorkomen.

Let bij het invetten nogmaals op barstjes of vuil.

Gebruik voor het invetten geen doekjes of papier, omdat er dan vezeltjes of pluusjes kunnen achterblijven.

Gebruik geen ander smeermiddel dan het meegeleverde vet omdat de pakking hierdoor kan worden aangetast.

- Plaats de waterdichte pakking zorgvuldig en gelijkmatig in de groef, met de afgeschuinde kant naar boven. Verdraai ze niet.



- De levensduur van de waterdichte pakking is afhankelijk van hoe regelmatig en zorgvuldig het apparaat onderhouden wordt en hoe intensief het sport-camerahuis gebruikt wordt. Toch is het raadzaam de pakking eens per jaar te vervangen. Neem voor het vervangen van de waterdichte pakking contact op met uw dichtstbijzijnde Sony handelaar. Na het vervangen van de waterdichte pakking dient u het sport-camerahuis eerst nog eens te controleren op waterlekage.

### Controleren op waterlekage na het vervangen van de waterdichte pakking

Controleer altijd eerst op lekkage alvorens de videocamera/recorder in het sport-camerahuis te plaatsen.

Sluit het sport-camerahuis zonder de videocamera/recorder erin, hou het ongeveer 3 minuten lang op een diepte van zowat 15 cm onder water en kijk dan of er enig spoor van lekkage te zien is.

# Onderhoud

## Na het opnemen

Na het maken van video-opnamen aan zee moet u het sport-camerahuis grondig wassen met kraanwater terwijl de sluitklemmen nog stevig dicht zitten. Droog daarna de binnenkant van het camerahuis met een zachte, droge doek. Het is aanbevolen het sport-camerahuis ongeveer 30 minuten lang in schoon water onder te dompelen. Als er namelijk zoutresten op achterblijven, kunnen de metalen delen gaan roesten, hetgeen uiteindelijk lekkage kan veroorzaken.

- Als er zonnebrandolie of andere vette vloeistof op het sport-camerahuis terecht komt, is het belangrijk dat u dit met lauw water grondig afwast.
- Droog daarna de binnenkant van het sport-camerahuis met een zachte, droge doek. Reinig nooit de binnenkant van het camerahuis met water.
- Gebruik voor het schoonmaken geen oplosmiddelen zoals alcohol, benzine of thinner, omdat deze het sport-camerahuis kunnen beschadigen.

## Ontwasemingsvloeistof Wrijf het voorglas

Wrijf het frontglas in met de meegeleverde ontwasemingsvloeistof. Zo kunt u voorkomen dat het beslaat.

## Gebruik van de ontwasemingsvloeistof

Breng 2 of 3 druppeltjes vloeistof aan op het voorglas en op het glas van het oogkapje. Spreid de vloeistof gelijkmatig uit met een wattenstokje, een zachte doek of een tissue.

## Opbergen van het sport-camerahuis

- Breng het bij het sport-camerahuis geleverde afstandsstuk aan, om slijtage van de waterdichte pakking te voorkomen.

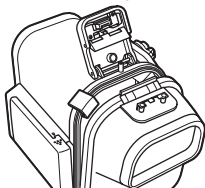

- Sluit het sport-camerahuis zonder de sluitklemmen vast te maken om slijtage van de waterdichte pakking te voorkomen.
- Zorg ervoor dat er geen stof op de waterdichte pakking terecht kan komen.
- Bewaar het sport-camerahuis niet op een koude, zeer warme of vochtige plaats of samen met naftaleen of kamfer, omdat het sport-camerahuis hierdoor kan worden beschadigd.

# Vorbereiding

Meer details vindt u in de gebruiksaanwijzing van uw videocamera/recorder.

## Klaarmaken van de videocamera/recorder

**1** Verwijder de schouderband, de lensdop en een eventueel filter of voorzetlens van de videocamera/recorder.

Bij de modellen DCR-HC40/HC30/HC20/HC18/HC16 opent u tevens het lensdeksel.

**2** Plaats een opgeladen batterijpak.

**3** Plaats het opnamemedium.

Bij gebruik van een DCR-HC40/HC30/HC20/HC18/HC16/HC15/HC14/TRV33/ TRV22/TRV19/TRV14/TRV12

Plaats een videocassette en een "Memory Stick".

Bij gebruik van een DCR-DVD201/DVD101/DVD91

Plaats de disc.

Zorg dat het wispreventienokje van de cassette en de "Memory Stick" is teruggeschoven in de stand die opnemen mogelijk maakt.

Zorg dat de disc of de cassette en de "Memory Stick" voldoende ruimte hebben voor de geplande opnamen.

Let op dat de disc nog niet gefixeerd is.

**4** Bevestig de antireflectiering.

De antireflectiering dient om te voorkomen dat de lensring van uw videocamera/recorder hinderlijk weerspiegelt in het voorglas van het sport-camerahuis.

**5** Schuif de beeldzoeker van uw videocamera/recorder tot de volle lengte uit.

**6** Als u met het LCD scherm wilt opnemen, klap dan het LCD paneel om en plaats het terug naar de videocamera/recorder met het LCD scherm naar buiten gekeerd.

Bij gebruik van een DCR-HC40/HC30/HC20/HC18/HC16 neemt u op terwijl u naar het LCD scherm kijkt.

**7** Zet de bedieningsfuncties zoals scherpstelling en belichtingsregeling in de AUTO stand.

Zie de gebruiksaanwijzing van uw videocamera/recorder.

## Keuze van de cameramontageschoen

Kies de geschikte cameramontageschoen voor uw model videocamera/recorder.

- 1** Kies de cameramontageschoen en het pijlnummer volgens het onderstaande schema.

Cameramontageschoen	Pijlnummer	Model videocamera/recorder
A	1	DCR-HC15/HC14 DCR-TRV33/TRV22/TRV19/TRV14/ TRV12
	2	DCR-DVD201/DVD101/DVD91
B	-	DCR-HC40/HC30/HC20/HC18/ HC16

- 2** Bij gebruik van cameramontageschoen A dient u de statiefschroefplaat gelijk te leggen met het gekozen pijlnummer op de montageschoen, alvorens ze te bevestigen. Bij aflevering vanaf de fabriek is de statiefschroefplaat bevestigd tegenover pijlnummer 1 op montageschoen A.

**De statiefschroefplaat aanbrengen op montageschoen A**

Schuif de statiefschroefplaat naar het gewenste pijlnummer zodat hij daarbij vastklikt.

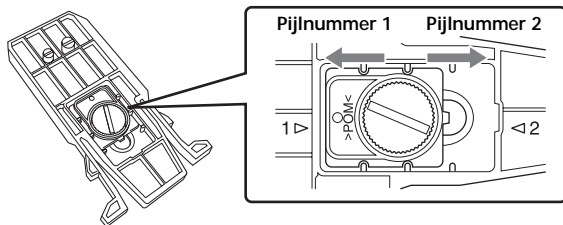

## Vorbereiding (vervolg)

### Installeren van de videocamera/recorder

Zet de POWER schakelaar van de videocamera/recorder in de "OFF" (CHG) stand en laat de POWER schakelaar van het sport-camerahuis ook op "OFF" staan.

- 1** Breng de cameramontageschoen aan.  
Gebruik de metalen onderdelen van de schouderband zoals de afbeelding laat zien.



- 2** Maak de sluitklemmen los.

- ① Schuif de ontgrendelknop in de richting van het pijltje en maak de sluitklemmen los.
- ② Open de achterkant van de behuizing.

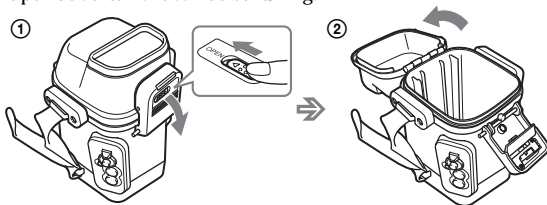

- 3** Wrijf het voorglas in met ontwasemingsvloeistof.

U hoeft maar 2 of 3 druppels van de bijgeleverde ontwasemingsvloeistof aan te brengen aan de binnenkant van het voorglas van het sport-camerahuis.

- 4** Maak de sluitvlakken zorgvuldig schoon en stofvrij.

Verwijder alle stof, vuil, zand of haren van de waterdichte pakkingsring, de groef en alle andere oppervlakken waar de pakking tegenaan komt. Vet daarna de waterdichte pakkingsring gelijkmatig in met het bijgeleverde smeervet.

Als er vuil op de raakvlakken achterblijft, kan de waterdichte pakking bij het sluiten van het sport-camerahuis beschadigd worden en kan er water binnen lekken.



## 5 Sluit de stekkers aan op de bijbehorende stekkerbussen van de videocamera/recorder.

Steek de afstandsbedieningsstekker stevig in de  LANC of REMOTE aansluitbus en steek de stekker van het microfoonsnoer in de MIC (PLUG IN POWER) aansluitbus.

Bij gebruik van DCR-HC40/HC30/HC20/HC18/HC16

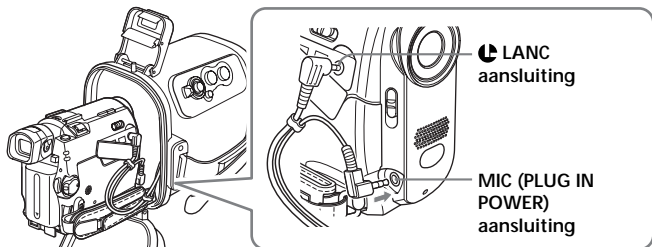

Bij gebruik van DCR-HC15/HC14/TRV33/TRV22/TRV19/TRV14/TRV12

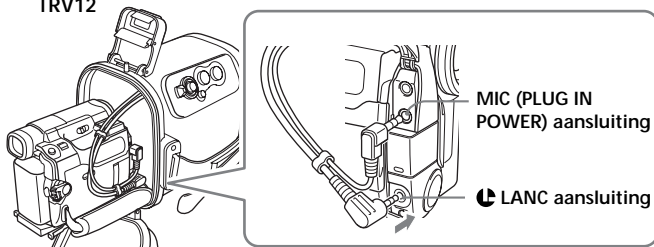

Als de stekkers zijn geplaatst in dezelfde richting als in de afbeelding, drukt u de snoerklemmen met uw vingers in en schuift u de stekkers in de richting van de pijl in de afbeelding.

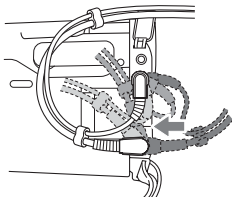

## Vorbereiding (vervolg)

Bij gebruik van de DCR-DVD201/DVD101/DVD91

- ① Schuif de snoerklem langs de gebundelde snoeren in de richting van de pijl en breng op deze manier twee snoerklemmen aan.

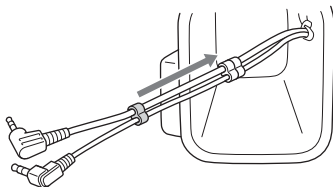

- ② Steek de microfoonstekker in de MIC (PLUG IN POWER) aansluitbus en draai de afstandsbedieningsstekker in de richting van het discdeksel van de videocamera/recorder.

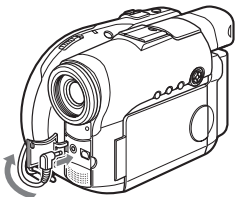

- ③ Sluit de afstandsbedieningsstekker aan op de REMOTE afstandsbedieningsaansluiting.

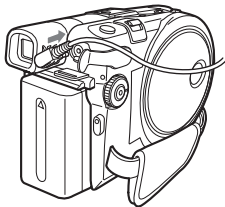

### Opmerking

Let op dat beide stekkers stevig zijn aangesloten.

## 6 Installeer de videocamera/recorder.

Plaats de cameramontageschoen recht voor de geleider op de voorkant van het sport-camerahuis.

Schuif de videocamera/recorder naar binnen door tegen de achterkant van de cameramontageschoen te duwen totdat hij vastklikt. Controleer de knoppen aan weerszijden van de cameramontageschoen om te zien of alles stevig vast zit. Controleer ook of er geen snoeren klemgeraakt zijn.

Let op dat de aangesloten afstandsbedieningsstekker of de microfoonstekker binnenin het sport-camerahuis nergens tegenaan komt.

Zorg tevens dat de snoeren niet verwikkeld raken met de handgreepband van de videocamera/recorder.

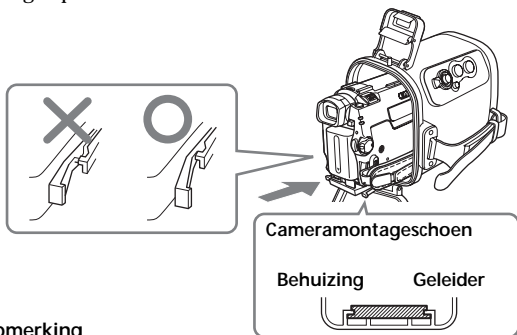

### Opmerking

Houd de videocamera/recorder bij het installeren vooral in horizontale stand. Als u de videocamera/recorder verticaal in het sport-camerahuis plaatst, kan dat schade toebrengen aan de cameramontageschoen en de voorkant van het sport-camerahuis.

## 7 Sluit de achterkant van het sport-camerahuis.

Zorg dat de achterkant recht tegen de voorkant aan sluit en klap de sluitklemmen dicht zodat ze vastklikken.

### Opmerkingen

- Let bij het sluiten van het sport-camerahuis goed op dat er nergens snoeren bekneld raken.
- Wanneer u de videocamera/recorder in het sport-camerahuis plaatst kan het midden van de lens verschoven zijn ten opzichte van het voorglas van het sport-camerahuis.  
Dit zal echter geen problemen geven bij het opnemen.

## Vorbereiding (vervolg)

### Klaarmaken van het sport-camerahuis

#### 1 Stel de handgriepband in.

Hou het sport-camerahuis zo vast dat u met de vingertoppen makkelijk bij de POWER schakelaar, de START/STOP en de ZOOM knop kan, en stel de handgriepband dan in op de juiste lengte.

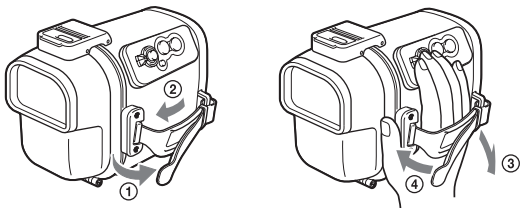

#### 2 Bevestig de schouderband.

Zorg ervoor dat het SONY merkje aan de buitenkant zit.

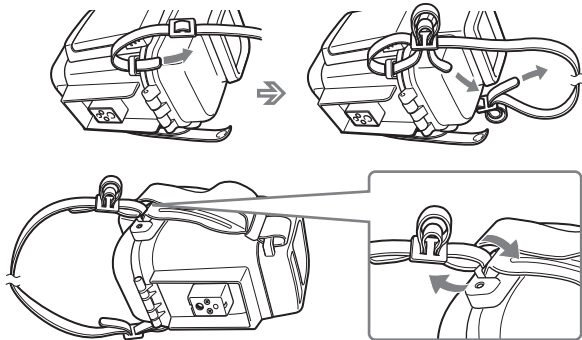

# Gebruik van het sport-camerahuis

## Opnemen van bewegende beelden

- 1** Voor opnemen op een cassette of een disc draait u de POWER schakelaar in de "CAMERA" stand (①). Voor opnemen op een "Memory Stick" draait u de POWER schakelaar in de "MEMORY" stand (②).

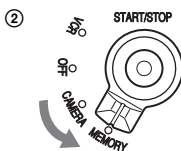
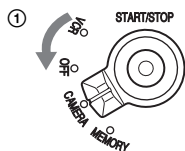

UITLEESVENSTER

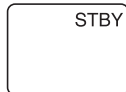

- 2** Druk op de START/STOP knop om de opname te starten.



UITLEESVENSTER



### Opmerkingen

- Bij gebruik van de DCR-DVD201/DVD101/DVD91 kunt u geen bewegende beelden filmen zolang de POWER schakelaar op "MEMORY" staat.
- Bij gebruik van de DCR-HC40/HC30/HC20/HC18/HC16/HC15/HC14/TRV33/TRV22/TRV19/TRV14/TRV12 in de CAMERA stand worden bewegende beelden opgenomen op de cassetteband en bij gebruik van de DCR-DVD201/DVD101/DVD91 in de CAMERA stand worden ze opgenomen op de disc.

### Stoppen met opnemen

Druk op de START/STOP knop.

Wanneer u opnieuw op de START/STOP knop drukt, zal het opnemen weer doorgaan.

### De stroom uitschakelen

Stop eerst met opnemen en zet dan de POWER schakelaar op "OFF".

## Gebruik van het sport-camerahuis (vervolg)

### Filmen met het LCD scherm

Bij het opnemen kunt u de opgenomen beelden in de spiegel zien.

- 1 Schuif het spiegelkapje open terwijl u de OPEN markering ingedrukt houdt.
- 2 Open de zijkleppen en steek de nokken in de uitsparingen.

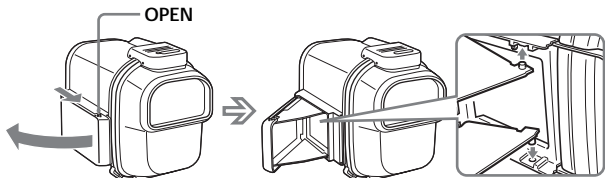

Schuif de spiegelkap opzij terwijl u de OPEN markering vasthoudt en klap hem dan open.

### Het spiegelkapje sluiten

Trek de nokken van de zijkleppen uit de uitsparingen en klap eerst de onderste zijklep dicht.

### Opmerking

Bij gebruik van een DCR-HC40/HC30/HC20/HC18/HC16 neemt u op terwijl u naar het LCD scherm kijkt.

### In- en uitzoomen

- Houd de W kant ingedrukt om uit te zoomen naar de groothoek-stand.
  - Houd de T ingedrukt om in te zoomen naar de tele-stand.
- Druk zachtjes op de toets om traag te zoomen.

#### In-/uitzoomen

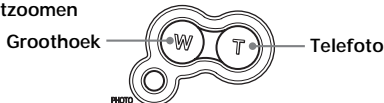

### Opmerkingen betreffende het opnemen

- De POWER schakelaar op het sport-camerahuis heeft voorrang op de POWER schakelaar op de videocamera/recorder.
- Als de videocamera/recorder langer dan vijf minuten in de opnamepauzestand staat, wordt automatisch de stroom uitgeschakeld. Dit voorkomt onnodig leegraken van de batterij en slijtage aan de band. Om dan terug te keren naar de opnamepauzestand, zet u de POWER schakelaar eenmaal op "OFF" en dan weer op "CAMERA". (Dit geldt niet voor de DCR-HC40/HC30/HC20/HC18/HC16/DVD201/DVD101/DVD91 modellen wanneer de A.SHUT OFF uitschakelfunctie daarvan op [Never] staat. Zie voor nadere bijzonderheden hieromtrent de gebruiksaanwijzing van uw videocamera/recorder.)

# Opnemen van stilstand beeld

## A. Bediening in de MEMORY stand

- 1 Zet de POWER schakelaar in de "MEMORY" stand.
- 2 Druk de PHOTO toets licht in.

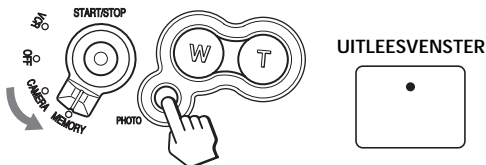

Het groene tekenje stopt met knipperen en blijft branden. Dat betekent dat de camera gereed is voor het opnemen van een stilstand beeld.

Er wordt nog geen beeld opgenomen.

- 3 Druk de PHOTO toets nu dieper in.

Bij gebruik van de DCR-HC40/HC30/TRV33/TRV22 zal het beeld dat u met een stevige druk op de PHOTO toets overneemt, worden vastgelegd op de "Memory Stick" en bij gebruik van de DCR-DVD201/DVD101/DVD91 wordt het beeld opgeno.

## B. Bediening in de CAMERA stand

- 1 Zet de POWER schakelaar op "CAMERA".
- 2 Druk de PHOTO toets licht in.  
Rechtsboven in het scherm verschijnt de aanduiding "Capture".  
Er wordt nog geen beeld opgenomen.
- 3 Druk de PHOTO toets nu dieper in.  
Het beeld dat u op het scherm ziet, wordt nu vastgelegd op de "Memory Stick" bij gebruik van de DCR-HC40/HC30/TRV33/TRV22.

### Opmerkingen

- U kunt het sport-camerahuis niet gebruiken voor het maken van nachtopnamen.
- U kunt geen stilstaande beelden opnemen in de CAMERA stand bij gebruik van de DCR-DVD201/DVD101/DVD91.
- Als uw videocamera/recorder niet geschikt is voor het "Memory Stick" medium, zult u alleen beelden op videoband kunnen opnemen.

## Gebruik van het sport-camerahuis (vervolg)

### Weergeven met behulp van de afstandsbediening

U kunt de opname bekijken op het LCD scherm, met behulp van de afstandsbediening (die is bijgeleverd bij uw videocamera/recorder). Bij de weergave klinkt er geen geluid.

#### Opmerking

Als het onderdeel "Remote Commander" in het instelmenu van uw videocamera/recorder op "OFF" staat, schakelt u dat over naar de "ON" stand.

- 1** Zet de POWER schakelaar in de "VCR" stand.

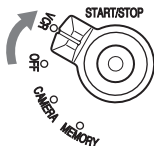

- 2** Druk op de ► PLAY weergavetoets van de afstandsbediening.

Voor de bediening van de videocamera/recorder richt u de afstandsbediening op de afstandsbedieningssensor van het sport-camerahuis.

De afstandsbedieningssensor zit in het midden voorop het sport-camerahuis.

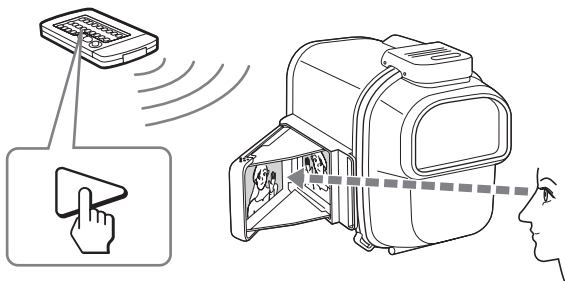

U kunt de afstandsbediening ook gebruiken voor alle andere afspeelfuncties, inclusief STOP, REW voor terugspoelen en FF voor vooruitspoelen.

#### Opmerking

In de spiegel zullen alle opgenomen beelden natuurlijk in spiegelbeeld verschijnen.



## Verwijderen van de videocamera/recorder

Voordat u het sport-camerahuis opent, moet u het sport-camerahuis en uzelf goed afdrogen. Zorg ervoor dat er geen water op de videocamera/recorder terecht komt.

- 1 Zet de POWER schakelaar in de "OFF" stand.

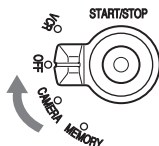

- 2 Maak de sluitklemmen los en open de achterkant van het sport-camerahuis.

Zie voor nadere aanwijzingen stap 2 onder "Installeren van de videocamera/recorder" (op blz. 8).

### Opmerking

Droog het sport-camerahuis zorgvuldig af en droogt u zichzelf, uw haar e.d. ook goed af voordat u het sport-camerahuis opent, om te voorkomen dat er druppels op de videocamera/recorder spatten.

- 3 Schuif de videocamera/recorder met de cameramontageschoen uit het sport-camerahuis.

Pak de cameramontageschoen vast aan de knoppen ter weerszijden ervan, druk de knoppen in en schuif dan de videocamera/recorder langzaam naar buiten.

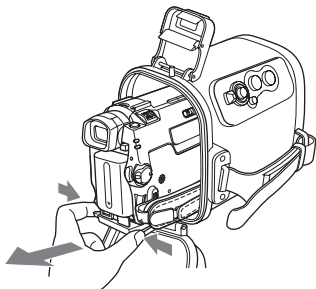

## Gebruik van het sport-camerahuis (vervolg)

- 4** Schuif de videocamera/recorder uit, maar stop zodra de afstandsbedieningsstekker en de microfoonstekker uit het sport-camerahuis komen. Maak dan eerst deze stekkers los van de videocamera/recorder.

Bij gebruik van DCR-HC40/HC30/HC20/HC18/HC16

- ① Maak de afstandsbedieningsstekker los.
- ② Draai de microfoonstekker in de richting die is aangegeven in de afbeelding en maak de stekker los.

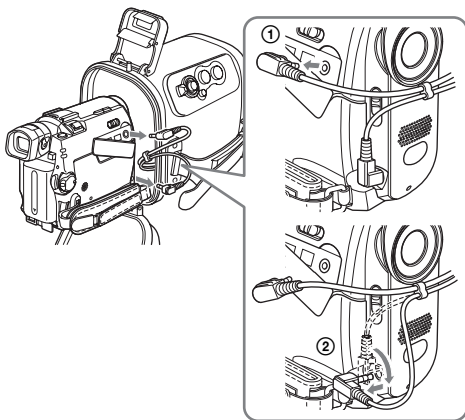

Bij gebruik van DCR-HC15/HC14/TRV33/TRV22/TRV19/TRV14/TRV12

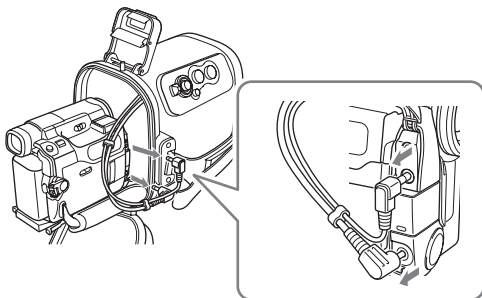

Bij gebruik van de DCR-DVD201/DVD101/DVD91

- ① Maak de afstandsbedieningsstekker los.
- ② Maak de microfoonstekker los.

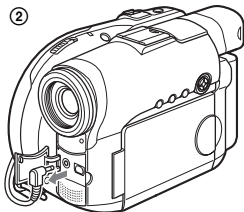
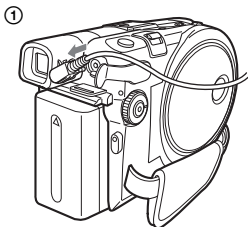

### Opmerking

Maak voor het verwijderen van de videocamera/recorder eerst de snoeren los door de stekkers vast te pakken en die uit de stekkerbussen te trekken. Vergeet dit niet en trek niet aan de snoeren. Anders kunnen de snoeren en de videocamera/recorder beschadigd worden.

- 5 Maak de videocamera/recorder los van de cameramontageschoen.

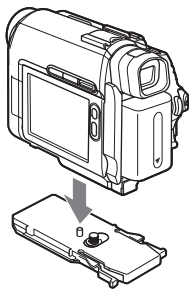

# Onderdelen en bedieningsorganen

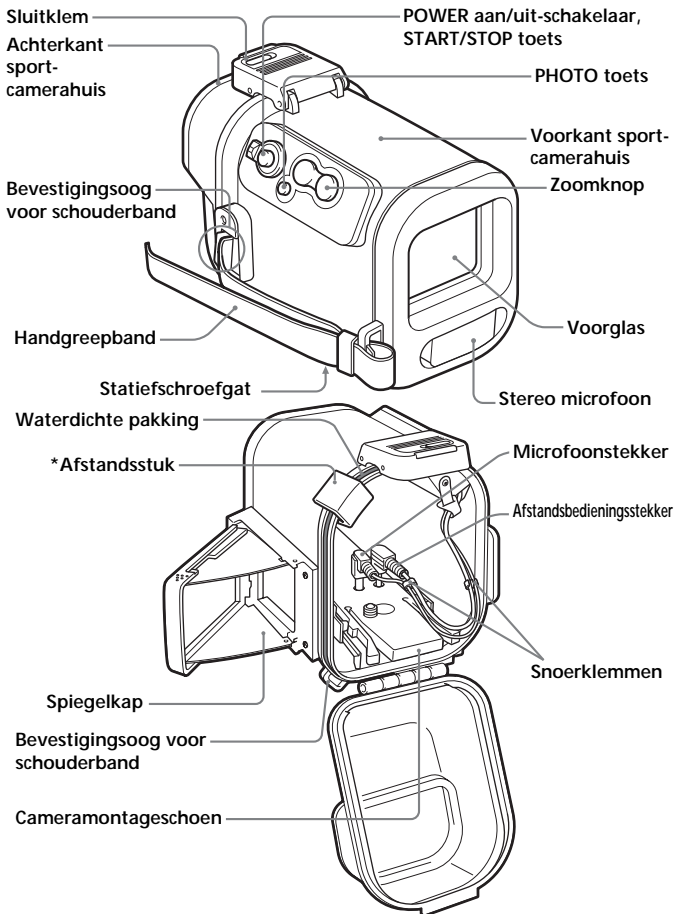

\* Verwijder het afstandsstuk wanneer u het sport-camerahuis in gebruik neemt.

# Verhelpen van storingen

Symptoom	Oorzaak	Oplossing
Er wordt geen geluid opgenomen.	De microfoonstekker is niet aangesloten.	Sluit de stekker aan op de MIC (PLUG IN POWER) aansluiting van de videocamera/recorder.
Er zijn waterdruppels in het sport-camerahuis terechtgekomen.	<ul style="list-style-type: none"><li>• De sluitklemmen zijn niet dicht.</li><li>• De waterdichte pakking is niet goed aangebracht.</li><li>• De waterdichte pakking is gekrast of gebarsten.</li></ul>	<ul style="list-style-type: none"><li>• Druk de sluitklemmen aan tot ze vastklikken.</li><li>• Breng de pakking gelijkmatig aan in de groef.</li><li>• Vervang de pakking.</li></ul>
Opnemen en weergeven lukt niet.	<ul style="list-style-type: none"><li>• Het batterijpak is uitgeput.</li><li>• De afstandsbedieningsstekker is niet goed aangesloten.</li><li>• Het einde van de band is bereikt.</li><li>• Er is geen ruimte meer op de "Memory Stick".</li><li>• Het wispreventienokje van de cassette of dat van de "Memory Stick" staat in de beveiligingsstand, die opnemen verhindert.</li><li>• Er is niet voldoende ruimte op de disc.</li><li>• De disc is gefixeerd.</li></ul>	<ul style="list-style-type: none"><li>• Laad het batterijpak volledig op.</li><li>• Steek de stekker in de  LANC of REMOTE stekkerbus van de videocamera/recorder.</li><li>• Spoel de band terug of gebruik een nieuwe cassette.</li><li>• Gebruik een andere "Memory Stick" of wis wat overbodige gegevens van de geplaatste "Memory Stick".</li><li>• Schuif het wispreventienokje terug of plaats een nieuwe cassette, c.q. een nieuwe "Memory Stick".</li><li>• Gebruik een nieuwe disc of formatteer de disc opnieuw (alleen mogelijk met een DVD-RW disc).</li><li>• Maak de fixering ongedaan (alleen mogelijk met een DVD-RW disc) of gebruik een nieuwe disc.</li></ul>

---

# Technische gegevens

## Materiaal

Plastic (PC, ABS), glas

## Waterdicht

Waterdichte pakking, sluitklemmen

## Ingebouwde microfoon

Stereo

## Afmetingen

Ca. 136 × 157 × 202 mm (b / h / d)

## Gewicht

Ca. 650 g (alleen sport-camerahuis)

## Meegeleverde toebehoren

Schouderband (1)

Ceramontageschoen (A (1)/B (1))

Antireflectiering (Ø 25 mm (1)/Ø 30 mm (1))

Smeervet (1)

Afstandsstuk (1)

Ontwasemingsvloeistof (1)

Gebruiksaanwijzing (1)

Wijzigingen in ontwerp en technische gegevens voorbehouden zonder voorafgaande kennisgeving.



# Innehållsförteckning

Funktioner och försiktighetsåtgärder .....	2
Försiktighetsåtgärder vid användning .....	3
Underhåll .....	5
Förberedelser .....	6
Använda sporthuset .....	13
Delar och kontroller .....	20
Felsökning .....	21
Tekniska data .....	22

## Funktioner och försiktighetsåtgärder

- Sporthuset SPK-HC är utformat att endast användas med Sonys digitala videokamera DCR-HC40/HC30/HC20/HC18/HC16/HC15/HC14/DVD201/DVD101/DVD91/TRV33/TRV22/TRV19/TRV14/TRV12.
- Det stänksäkra sporthuset SPK-HC är skyddat mot vatten och fuktighet, vilket utökar möjligheterna att använda Sonys digitala videokamera.

- Kan användas på ett djup av upp till 2 meter under vattenytan.
- För att använda videokameran med sporthuset hänvisar vi till videokamerans bruksanvisning.
- Kontrollera före inspelningsstart att videokameran fungerar ordentligt och att det inte uppstått något vattenläckage.
- Sony åtar sig inte något som helst ansvar för skador som åsamkats videokameran, batteriet m.m. när sporthusets används eller för inspelningskostnader när vattenläckage har uppstått p.g.a. felaktigt tillvägagångssätt.



# Försiktighetsåtgärder vid användning

- Utsätt inte skyddsglasat för kraftiga stötar eftersom det då kan spricka.
- Undvik att öppna sporthuset ute till sjöss eller på stranden. Förberedelser som till exempel isättning och byte av kassetband, "Memory Stick" och skiva bör göras på en plats med låg fuktighet och saltfri luft.
- Kasta inte sporthuset i vattnet.
- Undvik att använda sporthuset på platser med höga vågor.
- Undvik att använda sporthuset i följande situationer:
  - i extremt varma eller fuktiga miljöer.
  - i vatten med temperaturer på över 40 °C.
  - vid temperaturer lägre än 0 °C.I dessa situationer kan det uppstå kondens eller vattenläckage som är skadligt för videokameran.
- Undvik att sätta i videokameran på ett fuktigt ställe. Montering på ett fuktigt ställe leder till kondensering.
- Använd inte sporthuset mer än en timme i taget vid temperaturer som överstiger 35 °C.
- Lämna inte sporthuset liggande i direkt solljus under längre perioder. Om det inte går att undvika att sporthuset ligger i solen bör du täcka över den med en handduk eller liknande.

Om det skulle finnas sololja på sporthuset, måste den torkas bort noggrant med ljummet vatten. Om sporthuset lämnas med sololja på höljet, kan ytan på sporthuset missfärgas eller skadas (som t.ex. sprickor på ytan).

## Vattenläckage

Om det skulle råka läcka in vatten i sporthuset måste du snarast möjligt flytta utrustningen till ett torrt ställe.

Om videokameran blir blöt bör du genast låta ett Sony auktoriserat serviceställe gå igenom den.

Kunden måste själv stå för reparationskostnaderna.

## Försiktighetsåtgärder vid användning (forts)

### Observera angående den vattentäta packningen

- Kontrollera att det inte finns några repor eller sprickor på den vattentäta packningen som kan orsaka att vatten tränger in. Om den vattentäta packningen är skadad bör den ersättas med en ny.

Ta inte bort den vattentäta packningen med ett metallverktyg eller ett annat vasst verktyg.



- När du har kontrollerat att det inte finns några sprickor eller något damm på den vattentäta packningen, stryker du försiktigt med fingret på ett tunt lager av fett (medföljer). Detta skyddar mot slitage. Medan du smörjer packningen kan du kontrollera en extra gång att det inte finns några sprickor eller smuts på den.

Använd aldrig en tygrasa eller papper för att applicera fettet, eftersom detta kan efterlämna fibrer som kan fastna på packningen.

Använd endast det medföljande fettet för att smörja packningen, eftersom andra fetter kan skada den.

- Montera packningen så att den ligger helt rakt i spåret, med den koniska sidan vänd uppåt. Vrid aldrig packningen.

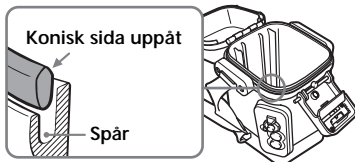

- Packningens livslängd beror på vilket underhåll den får och hur ofta sporthuset används. Vi rekommenderar emellertid att den byts ut en gång per år. Kontakta närmaste återförsäljare av Sony-produkter angående packningsbyte. Kontrollera om det finns något vattenläckage efter bytet av packningen.

### Kontroll av vattenläckage efter packningsbyte

Kontrollera så att det inte finns något vattenläckage innan videokameran installeras i sporthuset.

Stäng sporthuset utan att montera videokameran i huset. Sänk sedan ned sporthuset i vatten, till ett djup på ca 15 cm och håll det nere i ungefär tre minuter. Kontrollera sedan om det finns något vattenläckage.

# Underhåll

## Efter slutförd inspelning

När du har slutfört en inspelning på en plats utsatt för havsluft måste sporthuset tvättas med sötvatten med spännena ordentligt fastspända. Torka sedan av det med en mjuk, torr trasa. Vi rekommenderar att sporthuset hålls nersänkt i sötvatten i ca 30 minuter. Om salt lämnats kvar på sporthuset finns det risk för att metalldelar skadas eller att rostbildning uppstår, vilket kan leda till vattenläckage.

- Om sololja eller någon annan oljig substans skulle råka komma på sporthuset, ska det sköljas bort med ljummet vatten.
- Rengör insidan av sporthuset med en mjuk, torr trasa. Tvätta inte insidan av sporthuset.
- Använd inte någon typ av lösningsmedel som t.ex. alkohol, tvättbensin eller thinner vid rengöring eftersom det kan skada ytfinishen.

## Angående medföljande skyddslösning

Stryk på den medföljande skyddslösningen mot imma på glaset. Den motverkar att imma bildas på glaset.

## Hur skyddslösningen används

Applicera 2 eller 3 droppar av vätskan på det främre glaset och glaset till okularet och torka försiktigt för att sprida vätskan. Använd bomullspinnar, en mjuk torkduk eller mjukt papper.

## Sporthusets förvaring

- Sätt på mellanlägget som medföljer sporthuset för att förhindra slitage av den vattentäta packningen.

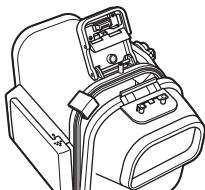

- Undvik slitage av den vattentäta packningen genom att stänga sporthuset utan att spänna fast spännena.
- Skydda den vattentäta packningen från damm.
- Förvara inte sporthuset på en kall, varm eller fuktig plats eller tillsammans med naftalin eller kamfer, eftersom huset då kan skadas.

# Förberedelser

Mer information finns i bruksanvisningen för videokameran.

## Förberedelse av videokameran

- 1** Ta bort filter, konverter, objektivskydd eller axelremmen från videokameran.

När någon av modellerna DCR-HC40/HC30/HC20/HC18/HC16 används, öppna centralslutaren.

- 2** Montera batteripaketet.

- 3** Sätt i media.

När någon av modellerna DCR-HC40/HC30/HC20/HC18/HC16/HC15/HC14/TRV33/TRV22/TRV19/TRV14/TRV12 används Sätt i kassetbandet och "Memory Stick".

När någon av modellerna DCR-DVD201/DVD101/DVD91 används Sätt i skivan.

Skjut upp säkerhetsfliken på "Memory Stick" och kassetbandet, så att det går att spela in.

Kontrollera att det finns tillräckligt med utrymme på kassetbandet, "Memory Stick" och skivan för inspelning.

Kontrollera att skivan inte är stängd för fortsatt inspelning.

- 4** Sätt på reflexskyddsringen.

Reflexskyddsringen förhindrar i viss utsträckning att reflexioner från videokamerans objektivring uppstår i frontglaset.

- 5** Dra ut videokamerans sökare så långt det går.

- 6** När du filmar med LCD-skärmen: vrid runt LCD-skärmen och skjut den sedan bakåt mot videokameran så att LCD-skärmen vänds utåt.

När någon av modellerna DCR-HC40/HC30/HC20/HC18/HC16 används, filma med LCD-skärmen.

- 7** Ställ funktioner, som till exempel fokusering och ljus, på AUTO.

Vi hänvisar till bruksanvisningen för videokameran.

# Val av monteringssko för kameran

Förbered den rätta monteringsskon för kamera för videokameran.

## 1 Välj monteringssko och pilnummer enligt tabellen nedan.

monteringssko	pilnummer	modell
A	1	DCR-HC15/HC14 DCR-TRV33/TRV22/TRV19/TRV14/ TRV12
	2	DCR-DVD201/DVD101/DVD91
B	-	DCR-HC40/HC30/HC20/HC18/ HC16

## 2 När monteringssko A används: passa in stativets skruvplatta på det valda pilnumret på monteringsskon innan den sätts fast.

Vid leverans från fabriken är stativets skruvplatta festsatt och inpassad på pilnummer 1 på monteringssko A.

**Fastsättning av stativets skruvplatta på monteringssko A**  
Flytta stativets skruvplatta mot pilnumret tills det klickar till.

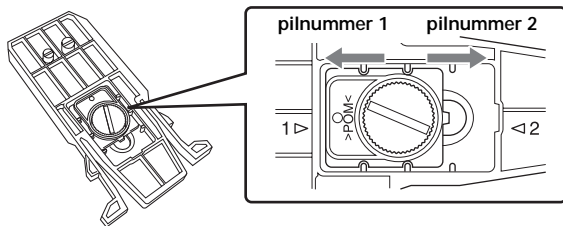

## Förberedelser (forts)

### Imontering av videokameran

Vrid strömbrytaren POWER på videokameran till läget "OFF" (CHG) och låt strömbrytaren POWER på sporthuset stå på "OFF".

#### 1 Sätt på videokamerans monteringssko.

Använd metalldelarna på axelremmen så som visas i illustrationen.



#### 2 Lossa spännena.

- 1 Skjut upplåsningsknappen i pilens riktning och lossa spännena.
- 2 Öppna den bakre hushalvan.

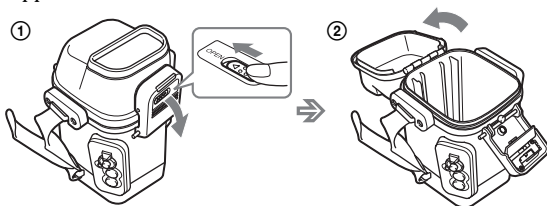

#### 3 Stryk på imskyddsmedel på frontglaset.

Applicera 2 till 3 droppar av det medföljande imskyddsmedlet på insidan av sporthusets frontglas.

#### 4 Avlägsna främmande material.

Avlägsna främmande material, som t.ex. damm, sand eller hårstrån från den vattentäta packningen, ur spåret och från packningens anliggningsyta mot huset. Stryk sedan ett jämt lager fet på den vattentäta packningen.

Om huset stängs med något på dessa delar, kan delarna bli skadade vilket resulterar i vattenläckage.

- 5 Anslut kontakterna till respektive uttag på videokameran.** Beroende på vilken videokamera som används, och enligt bilderna nedan, skjut in fjärrkontakten ordentligt i uttaget **LANC** eller **REMOTE**-uttaget och mikrofonkontakten i **MIC**-uttaget (**PLUG IN POWER**).

När DCR-HC40/HC30/HC20/HC18/HC16 används

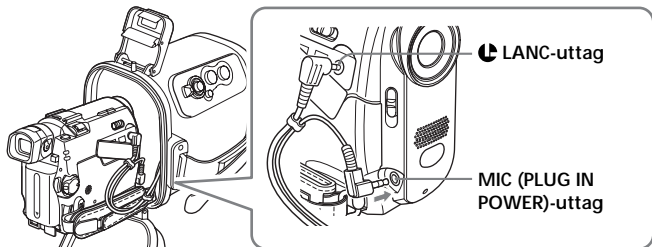

När DCR-HC15/HC14/TRV33/TRV22/TRV19/TRV14/TRV12 används

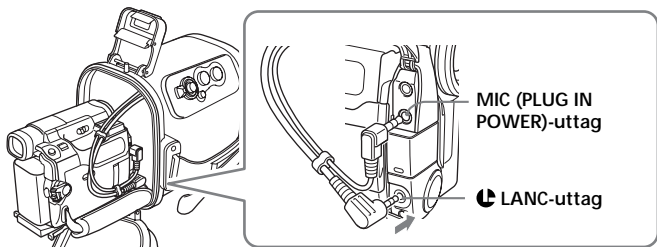

När kontaktarna skjuts in i den riktning som visas i illustrationen, kläm ihop kabelklämman med fingrarna och flytta kontaktarna åt det håll som pilen i illustrationen anger.

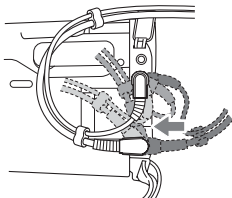

## Förberedelser (forts)

När någon av modellerna DCR-DVD201/DVD101/DVD91 används

- ① Flytta ena kabelklämman i pilens riktning med kablarna ordnade och sätt de två klämmorna på plats.

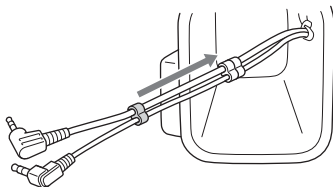

- ② Anslut mikrofonkontakten till MIC-uttaget (PLUG IN POWER) och flytta fjärrkontakten mot skivlocket på videokameran.

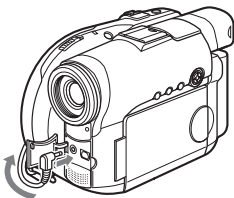

- ③ Anslut fjärrkontakten till REMOTE-uttaget.

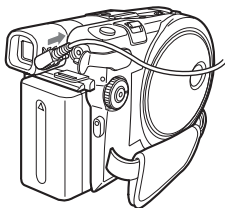

**Observera**

Kontrollera att båda kontaktarna är ordentligt anslutna.



## 6 Sätt i videokameran i sporthuset.

Anpassa videokamerans monteringssko till spåret på den främre hushalvan.

Sätt in videokameran genom att trycka på den bakre delen av monteringskon tills den klickar till. Kontrollera knapparna som vardera sidan av monteringskon för att försäkra dig om att den har låsts fast. Var försiktig så att kablarna inte kommer i kläm. Kontrollera att varken den anslutna fjärrkontakten eller mikrofonkontakten ligger emot några delar inuti sporthuset. Kontrollera att kablarna inte ligger i kläm mot videokamerans grepprem.

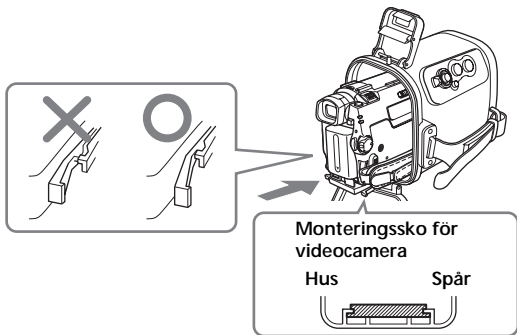

### Observera

Videokameran måste hållas horisontellt när den isätts. Om videokameran skjuts in i den främre hushalvan vertikalt, kan videokamerans monteringssko eller den främre hushalvan skadas.

## 7 Skjut igen den bakre hushalvan.

Stäng den bakre hushalvan och spänn fast spännena tills det klickar till.

### Observera

- Var försiktig så att kablarna inte kommer i kläm när den bakre hushalvan stängs.
- När videokameran är isatt i sporthuset, kan det hända att linsens mittpunkt förflyttas med hänsyn till sporthusets frontglas. Detta kommer inte att leda till några problem vid tagning.

## Förberedelser (forts)

### Förbereda sporthuset

#### 1 Justera handledsremmen.

Håll i sporthuset och kontrollera att dina fingertoppar utan problem når omkopplaren POWER, START/STOP- och ZOOM-knappen. Dra i remmen för att justera dess längd.

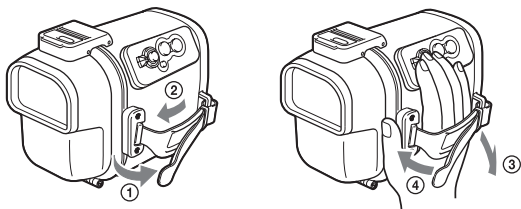

#### 2 Sätt fast axelremmen.

SONY-märket ska vara på utsidan.

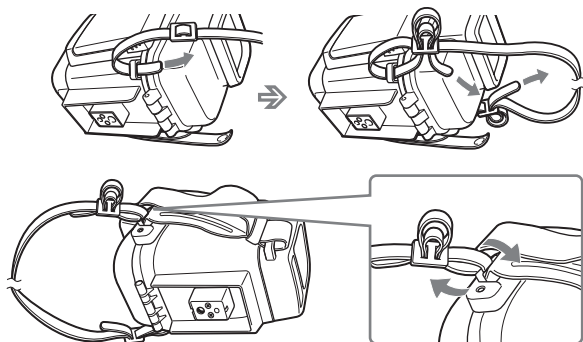

# Använda sporthuset

## Filma rörliga bilder

- 1** Vid inspelning på ett kassettband eller en skiva, vrid strömbrytaren POWER till "CAMERA" (①). Vid inspelning på "Memory Stick", vrid strömbrytaren POWER till "MEMORY" (②).

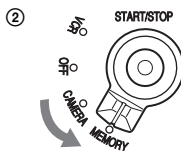
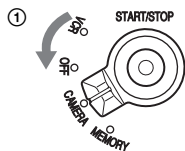

- 2** Tryck på START/STOP-knappen för att börja spela in.

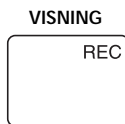

### Observera

- När någon av modellerna DCR-DVD201/DVD101/DVD91 används, går det inte att filma rörliga bilder med strömbrytaren POWER i läget "MEMORY".
- När någon av modellerna DCR-HC40/HC30/HC20/HC18/HC16/HC15/HC14/TRV33/TRV22/TRV19/TRV14/TRV12 används i CAMERA-läget, spelas rörliga bilder in på ett kassettband och när någon av modellerna DCR-DVD201/DVD101/DVD91 används i CAMERA-läget, spelas de in på en skiva.

### Avbryta filmning

Tryck på START/STOP-knappen.

Om START/STOP-knappen trycks in en gång till, startas filmningen igen.

### Stänga av strömmen

Avbryt inspelningen innan du vrider POWER-omkopplaren till "OFF".

## Använda sporthuset (forts)

### När du filmar med LCD-skärmen

Du kan filma genom att titta på reflexionen i spegeln.

- 1 Skjut på spegelhuvens samtidigt som du håller i OPEN-märket. Öppna den.
- 2 Öppna vingarna och sätt i de utskjutande delarna i respektive hål.

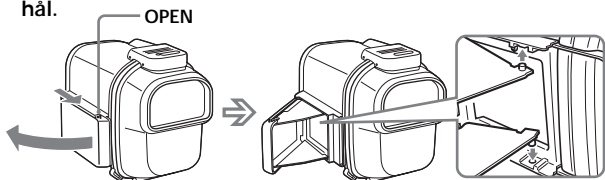

Skjut på spegelhuvens medan du håller i OPEN-märket och öppna huvens.

### Stänga spegelhuvens

Ta ur de utskjutande delarna på båda vingarna och stäng den nedre vingen först.

### Observera

När någon av modellerna DCR-HC40/HC30/HC20/HC18/HC16 används, filma med LCD-skärmen.

### Zoomning

- Håll W-sidan nedtryckt för att zooma till vidvinkelläget.
- Håll T-sidan nedtryckt för att zooma till telefotoläget.

Tryck lätt för en relativt långsam zoomning.

#### Zoomning

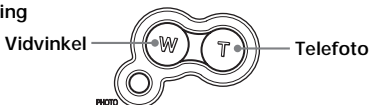

### Viktigt om inspelning

- Sporthusets POWER-omkopplare har prioritet över videokamerans POWER-omkopplare.
- Om videokameran får stå standby-läge i fem minuter eller mer, stängs den av automatiskt. Detta sker för att skydda batteriet och för att förhindra bandslitage. För att återgå till standby-läge, vrid POWER-omkopplaren till "OFF" och sedan tillbaka till "CAMERA". (Gäller ej vid användning av modellerna DCR-HC40/HC30/HC20/HC18/HC16/DVD201/DVD101/DVD91 med A.SHUT OFF-funktionen inställd på [NEVER]. För detaljer, se videokamerans bruksanvisning.)

# Spela in en stillbild

## A. När MEMORY-läget är valt

- 1 Vrid strömbrytaren POWER till "MEMORY".
- 2 Tryck mjukt på PHOTO-knappen.

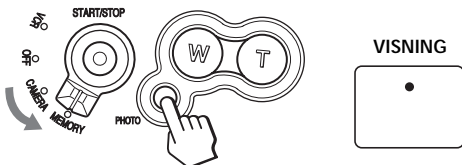

Det gröna märket slutar blinka för att därefter tändas. I detta läge är det möjligt spela in en stillbild.  
Ingen bild har ännu spelats in.

- 3 Tryck PHOTO-knappen djupare ner.

När någon av modellerna DCR-HC40/HC30/TRV33/TRV22 används, gäller att den bild som finns i det ögonblick PHOTO-knappen trycks ner spelats in på "Memory Stick", och när någon av modellerna DCR-DVD201/DVD101/DVD91 används, spelats den in på en skiva.

## B. När CAMERA-läget är valt

- 1 Vrid strömbrytaren POWER till "CAMERA".
- 2 Tryck mjukt på PHOTO-knappen.  
Ordet "Capture" visas i den övre högra delen av skärmen.  
Ingen bild har ännu spelats in.

- 3 Tryck PHOTO-knappen djupare ner.

Den bild som visades på skärmen spelats in på "Memory Stick" när någon av modellerna DCR-HC40/HC30/TRV33/TRV22 används.

### Observera

- Sporthuset kan inte användas för att ta nattbilder.
- Det går inte att spela in stillbilder i CAMERA-läget när någon av modellerna DCR-DVD201/DVD101/DVD91 används.
- Om videokameran inte är kompatibel med "Memory Stick", spelats bilder in på band.

## Använda sporthuset (forts)

### Uppspelning med fjärrkontrollen

Du kan spela upp bilder på LCD-skärmen genom att använda fjärrkontrollen (medföljer).  
Inget ljud återges.

#### Observera

När "Remote Commander" i videokamerans meny är inställt på "OFF", ändra till "ON".

- 1 Vrid strömbrytaren POWER till "VCR".

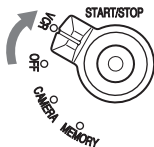

- 2 Tryck på ► PLAY på fjärrkontrollen.

Rikta fjärrkontrollen mot fjärrkontrollsensorn för att styra videokameran.

Fjärrkontrollsensorn är placerad på främre mittleden av sporthuset.

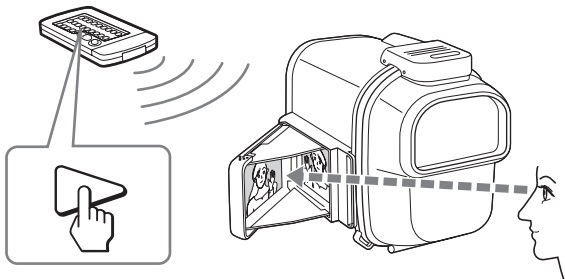

Använd fjärrkontrollen för alla övriga funktioner inklusive STOP, REW och FF.

#### Observera

Bilden i spegeln ser snedvriden ut.

## Urtagning av videokameran

Torka bort vatten från sporthuset och på dig själv, innan sporthuset öppnas. Se noga till att vatten inte kommer på videokameran.

- 1 Vrid strömbrytaren POWER till läget "OFF".

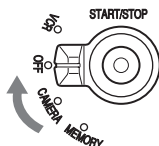

- 2 Lossa på spännena och öppna bakre hushalvan.  
För detaljer, se punkt 2 i "Imontering av videokameran" (s. 8).

### Observera

Torka noggrant bort allt vatten från sporthuset och på dig själv innan sporthuset öppnas, så att inga vattendroppar kommer på videokameran.

- 3 Dra ut videokamerans monteringssko.  
Håll fast videokamerans monteringssko i knopparna på dess ömse sidor, kläm till knopparna och dra ut videokameran långsamt.

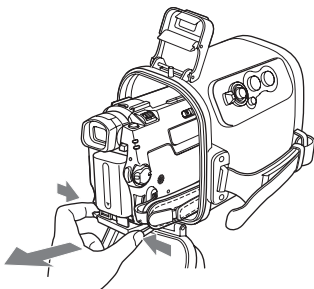

## Använda sporthuset (forts)

- 4** Stoppa urtagningen av videokameran i det läge då fjärrkontakten och mikrofonkontakten kommer ut från sporthuset. Koppla därefter ur kontaktarna från videokameran.

När DCR-HC40/HC30/HC20/HC18/HC16 används

- ① Koppla ur fjärrkontakten.
- ② Vrid mikrofonkontakten i den riktning som visas i illustrationen och koppla ur den.

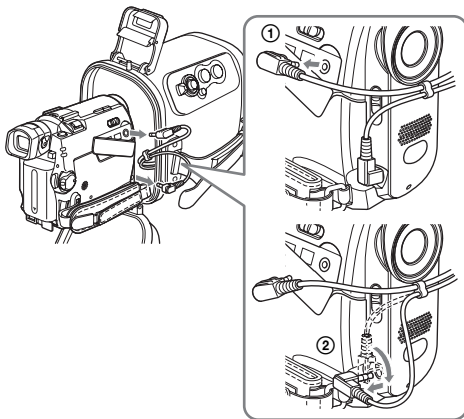

När DCR-HC15/HC14/TRV33/TRV22/TRV19/TRV14/TRV12 används

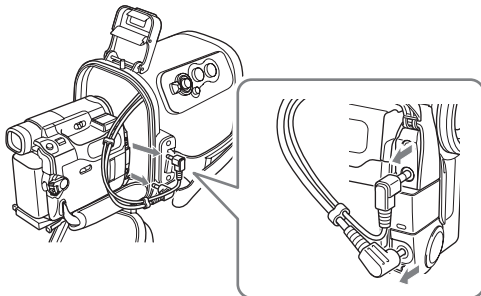



När någon av modellerna DCR-DVD201/DVD101/DVD91 används

- ① Koppla ur fjärrkontakten.
- ② Koppla ur mikrofonkontakten.

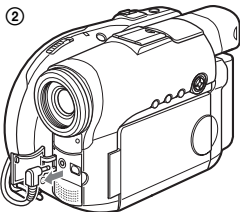
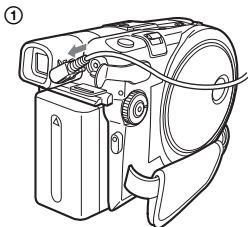

### Observera

Var noga med att koppla ur kontaktarna genom att hålla i kontaktdelen och inte i sladden, innan videokameran tas ur. I annat fall kan kontaktarna och videokameran skadas.

## 5 Ta loss videokamerans monteringssko.

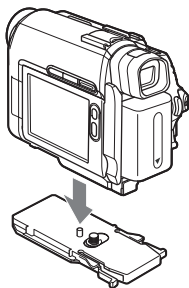

# Delar och kontroller

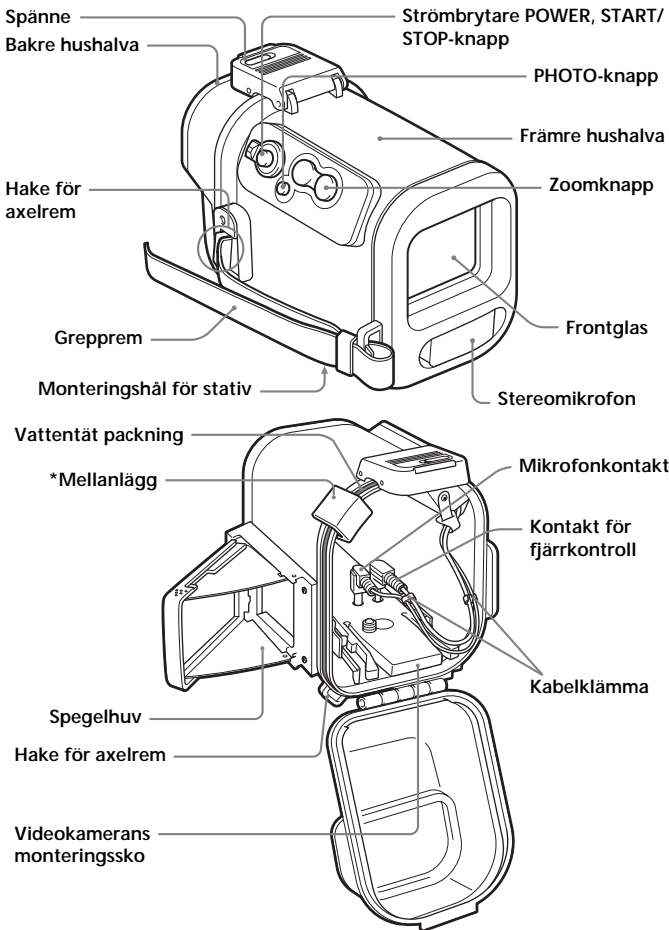

\* Ta bort mellanlägget när enheten används.

# Felsökning

Problem	Orsak	Åtgärder
Ljudet spelas inte in.	Mikrofonkontakten är inte ansluten.	Anslut den till MIC-uttaget (PLUG IN POWER) på videokameran.
Det finns vatten inuti sporthuset.	<ul style="list-style-type: none"><li>• Spännena är inte fastspända.</li><li>• Den vattentäta packningen har monterats på fel sätt.</li><li>• Det finns repor eller sprickor på den vattentäta packningen.</li></ul>	<ul style="list-style-type: none"><li>• Spänn fast spännena tills du hör ett klickande ljud.</li><li>• Sätt packningen jämnt i spåret.</li><li>• Byt ut packningen mot en ny.</li></ul>
Inspelnings- och uppspelningsfunktionen fungerar inte.	<ul style="list-style-type: none"><li>• Batteriet har laddats ur.</li><li>• Fjärrkontakten är inte ansluten.</li><li>• Bandet är slut.</li><li>• "Memory Stick" är full.</li><li>• Säkerhetsfliken på kassetten och "Memory Stick" är inställd så att det inte går att spela in.</li><li>• Det finns inget ledigt utrymme på skivan.</li><li>• Skivan har stängts.</li></ul>	<ul style="list-style-type: none"><li>• Fulladda batteriet.</li><li>• Anslut den till uttaget  LANC eller REMOTE-uttaget på videokameran.</li><li>• Spola tillbaka bandet är använd ett nytt band.</li><li>• Sätt i en annan "Memory Stick" eller radera från "Memory Stick" data som inte behövs.</li><li>• Skjut upp säkerhetsfliken eller sätt i ett nytt kassetband och en ny "Memory Stick".</li><li>• Använd en ny skiva eller formatera skivan (endast DVD-RW).</li><li>• Läs upp skivan (endast DVD-RW) eller använd en ny skiva.</li></ul>

# Tekniska data

## Material

Plast (PC, ABS), glas

## Stänksäkerhet

Vattentät packning, spännen

## Inbyggd mikrofon

Stereo

## Mått

Ca 136 × 157 × 202 mm (b / h / d)

## Vikt

Ca 650 g (själva sporthuset)

## Medföljande tillbehör

Axelrem (1)

Monteringssko för videokamera (A (1)/B (1))

Reflexskydd (Ø 25 mm (1)/Ø 30 mm (1))

Fett (1)

Mellanlägg (1)

Skyddslösning mot imma (1)

Bruksanvisning (1)

Rätt till ändringar av utförande och tekniska data förbehålles.



---

# Indice

Funzioni e precauzioni .....	2
Precauzioni per l'uso .....	3
Manutenzione .....	5
Preparazione .....	6
Uso della custodia sportiva .....	13
Identificazione delle parti e dei comandi .....	20
Soluzione dei problemi .....	21
Caratteristiche tecniche .....	22

---

## Funzioni e precauzioni

- Questa custodia sportiva SPK-HC è esclusivamente per l'uso con la videocamera registratore digitale Sony DCR-HC40/HC30/HC20/HC18/HC16/HC15/HC14/DVD201/DVD101/DVD91/TRV33/TRV22/TRV19/TRV14/TRV12.
- La custodia sportiva impermeabile SPK-HC è a prova di acqua e umidità, rendendo possibile l'uso della videocamera registratore digitale Sony.

- **Utilizzabile fino ad una profondità di 2 metri sotto l'acqua.**
- Per utilizzare la videocamera registratore con questa custodia, consultare le istruzioni per l'uso della videocamera registratore.
- Prima di iniziare la registrazione, accertarsi che la videocamera registratore funzioni correttamente e che non vi sia alcuna infiltrazione d'acqua.
- Sony non accetta la responsabilità per danni alla videocamera registratore, alla batteria, ecc. quando si utilizza la custodia sportiva o per le spese della registrazione nel caso in cui si verifichi un'infiltrazione d'acqua a causa di un utilizzo non corretto.

## Precauzioni per l'uso

- Non sottoporre il vetro anteriore a forti colpi onde evitare di romperlo.
- Evitare di aprire la custodia sportiva in mare o in spiaggia. Preparativi come l'inserimento e la sostituzione della cassetta, del "Memory Stick" e del disco vanno eseguiti in un luogo a bassa umidità e senza salsedine.
- Non gettare la custodia sportiva nell'acqua.
- Evitare di usare la custodia sportiva in luoghi con onde forti.
- Evitare l'uso della custodia sportiva nelle seguenti situazioni:
  - in un luogo molto caldo o umido.
  - in acqua con temperatura superiore a 40 °C.
  - a temperature inferiori a 0 °C.

In queste situazioni è possibile che si verifichi una formazione di condensa o una infiltrazione d'acqua e che si danneggi l'apparecchiatura.

- Evitare di inserire la videocamera registratore quando ci si trova in luoghi umidi. L'inserimento eseguito in luoghi umidi facilita la formazione di condensa.
- Utilizzare la custodia sportiva per un periodo massimo di un'ora in caso di temperature superiori a 35 °C.
- Non lasciare la custodia sportiva alla luce diretta del sole per un lungo periodo di tempo. Nel caso in cui non sia possibile evitare di lasciare la custodia sportiva esposta alla luce diretta del sole, accertarsi di coprirla con un asciugamano o un'altra protezione.

Se olio abbronzante è presente sulla custodia sportiva, assicurarsi di lavarlo via bene usando acqua tiepida. Se si lascia olio abbronzante sulla custodia sportiva, la superficie della custodia sportiva può rimanere scolorita o danneggiata (come incrinature sulla superficie).

### Infiltrazioni d'acqua

Nel caso in cui dovesse verificarsi una infiltrazione d'acqua, togliere immediatamente la custodia sportiva dal contatto con l'acqua.

Nel caso in cui la videocamera registratore si bagni, portarla immediatamente al centro di assistenza Sony più vicino.

Il costo delle riparazioni è a carico dell'acquirente.

## Precauzioni per l'uso (continuazione)

### Note sulla guarnizione a tenuta d'acqua

- Controllare che sulla guarnizione a tenuta d'acqua non vi siano graffiature o crepe, le quali potrebbero consentire infiltrazioni d'acqua. Se sono presenti graffiature o crepe, sostituire la guarnizione danneggiata con una nuova.

Non rimuovere la guarnizione a tenuta d'acqua con un utensile di metallo o appuntito.



- Dopo aver controllato che non vi siano crepe o polvere sulla guarnizione a tenuta d'acqua, applicarvi sopra con il dito un leggero strato del grasso in dotazione per evitarne l'usura.

Durante l'applicazione del grasso controllare di nuovo che non vi siano crepe o polvere.

Per l'applicazione del grasso non utilizzare stoffa o carta in quanto potrebbero depositare delle fibre.

Utilizzare solamente il grasso in dotazione in quanto altri tipi di grasso potrebbero danneggiare la guarnizione a tenuta d'acqua.

- Sistemare in modo uniforme la guarnizione a tenuta d'acqua nella scanalatura, con il lato appuntito rivolto verso l'alto. Evitare di attorcigliarla.



- La durata utile della guarnizione dipende dalla manutenzione e dalla frequenza di utilizzo, si consiglia tuttavia di sostituirla una volta all'anno. Per sostituire la guarnizione, rivolgersi al rivenditore Sony più vicino. Dopo aver sostituito la guarnizione, assicurarsi che non vi siano infiltrazioni d'acqua.

### Controllo di eventuali infiltrazioni d'acqua dopo la sostituzione della guarnizione a tenuta d'acqua

Controllare le eventuali infiltrazioni d'acqua prima di installare la videocamera registratore.

Chiudere la custodia sportiva senza installare la videocamera registratore, tenerla immersa ad una profondità di circa 15 cm per 3 minuti circa e controllare quindi le eventuali infiltrazioni d'acqua.



# Manutenzione

## Dopo la registrazione

Dopo la registrazione in un luogo soggetto a brezze marine, lavare la custodia sportiva con acqua dolce tenendo le fibbie bene allacciate, quindi asciugare con un panno morbido asciutto. Si consiglia di immergere la custodia sportiva in acqua dolce per circa 30 minuti. Se viene lasciata con sale sulla superficie, le parti metalliche possono essere danneggiate o si può formare ruggine con il rischio di infiltrazioni d'acqua.

- Se lozione abbronzante o altre sostanze oleose vengono in contatto con la custodia sportiva, risciacquarla con acqua tiepida.
- Non lavare la parte interna della custodia e pulirla con un panno morbido asciutto.
- Per la pulizia non usare alcun tipo di solvente quale alcool, benzina o diluenti in quanto potrebbero danneggiare la finitura.

## Soluzione antiappannamento per obiettivi

Per una efficace prevenzione dell'appannamento, applicare sulla superficie del vetro la soluzione antiappannamento per obiettivi in dotazione.

## Come usare la soluzione antiappannamento per obiettivi

Applicare 2 o 3 gocce di liquido sul vetro anteriore e sul vetro dell'oculare, pulire e asciugare con batuffoli di cotone o con un panno morbido.

## Come riporre la custodia sportiva

- Applicare lo spaziatore in dotazione alla custodia sportiva per evitare usura della guarnizione a tenuta d'acqua.

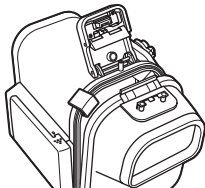

- Chiudere la custodia senza allacciare le fibbie per evitare l'usura della guarnizione a tenuta d'acqua.
- Evitare che sulla guarnizione a tenuta d'acqua si depositi della polvere.
- Evitare di riporre la custodia sportiva in un luogo freddo, molto caldo o umido oppure con della naftalina o canfora, in quanto queste condizioni potrebbero causare danni.

# Preparazione

Per maggiori informazioni, consultare le istruzioni per l'uso in dotazione con la videocamera registratore.

## Preparazione della videocamera registratore

- 1** Rimuovere il filtro, l'obiettivo di conversione, il copriobiettivo e la tracolla dalla videocamera registratore.

Se si usa il modello DCR-HC40/HC30/HC20/HC18/HC16, aprire il copriobiettivo.

- 2** Installare il blocco batteria.

- 3** Inserire il supporto.

Quando si usa la DCR-HC40/HC30/HC20/HC18/HC16/HC15/HC14/TRV33/TRV22/TRV19/TRV14/TRV12

Inserire il nastro e il "Memory Stick".

Quando si usa la DCR-DVD201/DVD101/DVD91

Inserire il disco.

Sbloccare la linguetta di sicurezza del "Memory Stick" e della cassetta, per rendere possibile la registrazione di immagini.

Assicurarsi che il nastro e il "Memory Stick" e il disco abbiano spazio sufficiente per la registrazione di immagini.

Assicurarsi che il disco non sia finalizzato.

- 4** Applicare l'anello antiriflesso.

L'anello antiriflesso limita i riflessi della sezione anello obiettivo della videocamera registratore sul vetro anteriore.

- 5** Estendere totalmente il mirino della videocamera registratore.

- 6** Se si riprende usando lo schermo LCD, capovolgere lo schermo LCD e riportarlo contro il corpo della videocamera registratore con lo schermo LCD rivolto in fuori.

Quando si usa la DCR-HC40/HC30/HC20/HC18/HC16, riprendere con lo schermo LCD.

- 7** Impostare le funzioni come messa a fuoco e esposizione su AUTO.

Fare riferimento alle istruzioni per l'uso della videocamera registratore.

# Selezione dell'attacco di montaggio videocamera

Preparare l'attacco di montaggio corretto per la videocamera utilizzata.

- 1 Scegliere l'attacco di montaggio e il numero freccia secondo la tabella sotto.

Attacco di montaggio	Numero freccia	Modello
A	1	DCR-HC15/HC14 DCR-TRV33/TRV22/TRV19/TRV14/ TRV12
	2	DCR-DVD201/DVD101/DVD91
B	-	DCR-HC40/HC30/HC20/HC18/ HC16

- 2 Quando si usa l'attacco di montaggio A, allineare la piastra di avvvitamento treppiede con il numero freccia selezionato sull'attacco di montaggio prima di applicare.

All'uscita dalla fabbrica, la piastra di avvvitamento treppiede è applicata e allineata con il numero freccia 1 sull'attacco di montaggio A.

## Applicazione della piastra di avvvitamento treppiede all'attacco di montaggio A

Spostare la piastra di avvvitamento treppiede al numero freccia fino a che scatta.

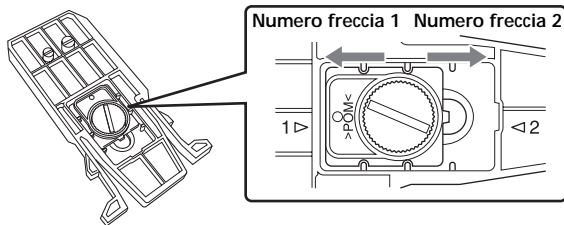

## Preparazione (continuazione)

### Installazione della videocamera registratore

Regolare l'interruttore POWER della videocamera registratore su "OFF" (CHG) e lasciare l'interruttore POWER della custodia sportiva su "OFF".

- 1** Applicare lo zoccolo di supporto videocamera.  
Usare le parti metalliche della tracolla come mostrato nell'illustrazione.



- 2** Sganciare la fibbia.  
① Far scorrere il tasto di sblocco in direzione della freccia e aprire le fibbie.  
② Aprire il corpo posteriore.

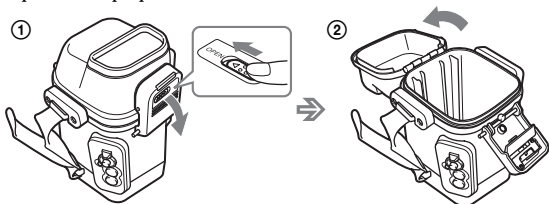

- 3** Coprire il vetro anteriore con soluzione antiappannante per obiettivi.

Applicare 2 o 3 gocce della soluzione antiappannante per obiettivi in dotazione alla superficie interna del vetro anteriore della custodia sportiva.

- 4** Rimuovere i materiali estranei.

Eliminare materiali estranei come polvere, sabbia o capelli dalla guarnizione a tenuta d'acqua, dalla scanalatura e da ciascuna superficie con cui viene a contatto. Poi applicare grasso in modo uniforme alla guarnizione a tenuta d'acqua.

Se il corpo viene chiuso quando sono presenti tali materiali, queste aree possono essere danneggiate e l'acqua può penetrare all'interno.

## 5 Collegare le spine alle relative prese sulla videocamera registratore.

Inserire saldamente la spina di comando a distanza nella presa **LANC** o nella presa **REMOTE** e la spina microfono nella presa **MIC (PLUG IN POWER)** come mostrato nelle seguenti illustrazioni, a seconda della videocamera utilizzata.

Quando si usa la DCR-HC40/HC30/HC20/HC18/HC16

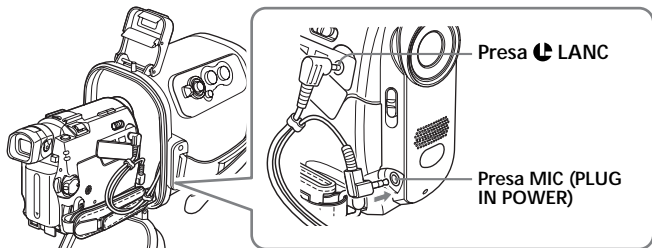

Quando si usa la DCR-HC15/HC14/TRV33/TRV22/TRV19/TRV14/TRV12

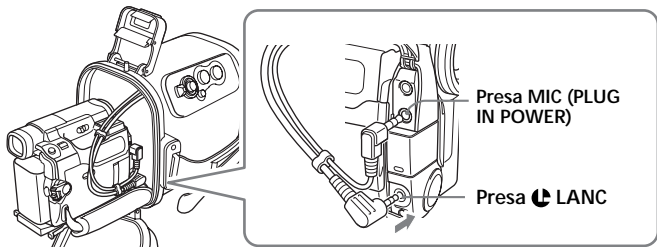

Quando le spine sono inserite nella direzione mostrata in figura, trattenere il fermacavo con le dita e cambiare l'orientamento delle spine in direzione della freccia, come mostrato in figura.

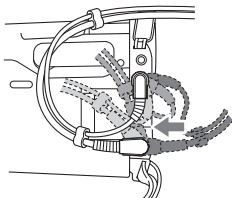

## Preparazione (continuazione)

Quando si usa la DCR-DVD201/DVD101/DVD91

- ① Spostare il fermacavo in direzione della freccia con i cavi idsposti e e fissare i due fermacavo in ordine.

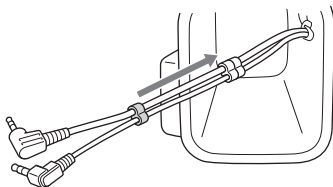

- ② Collegare la spina microfono alla presa MIC (PLUG IN POWER) e spostare la spina di comando a distanza nella direzione del coperchio disco della videocamera registratore.

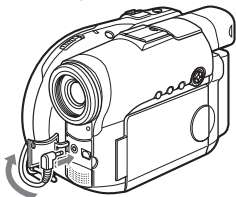

- ③ Collegare la spina di comando a distanza alla presa REMOTE.

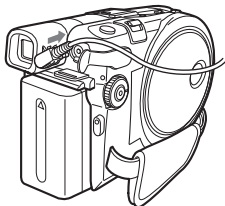

### Nota

Assicurarsi che entrambe le spine siano inserite a fondo.

## 6 Installare la videocamera registratore.

Allineare lo zoccolo di supporto videocamera con la guida sul corpo anteriore.

Inserire la videocamera registratore spingendo sul retro dello zoccolo di supporto videocamera fino a che scatta. Controllare che le manopole su ciascun lato dello zoccolo di supporto videocamera siano bloccate correttamente. Fare attenzione a non schiacciare i cavi in questa operazione.

Assicurarsi che la spina di comando a distanza o la spina microfono collegate non tocchino alcuna parte all'interno della custodia sportiva. Fare attenzione a non schiacciare i cavi con la cinghia dell'impugnatura della videocamera registratore.

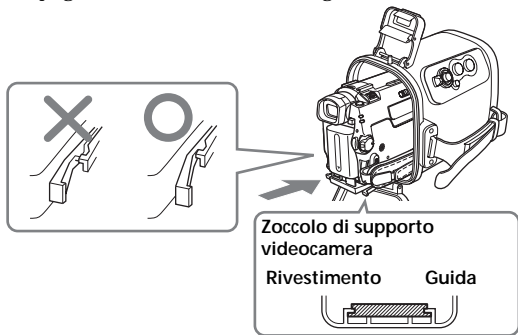

### Nota

Assicurarsi di tenere orizzontale la videocamera registratore quando la si inserisce. Se si inserisce la videocamera registratore nel corpo anteriore verticalmente, si può danneggiare lo zoccolo di supporto videocamera e il corpo anteriore.

## 7 Chiudere il corpo posteriore.

Poi assicurare il corpo posteriore e chiudere le fibbie fino a che scattano.

### Note

- Fare attenzione a non schiacciare i cavi quando si chiude il corpo posteriore.
- Quando la videocamera registratore viene inserita nella custodia sportiva, il centro dell'obiettivo può spostarsi rispetto al vetro anteriore della custodia sportiva. Questo non causa alcun problema durante la registrazione.

## Preparazione (continuazione)

### Preparazione della custodia sportiva

#### 1 Regolare l'impugnatura a cinghia.

Tenendo la custodia sportiva in modo da poter raggiungere facilmente l'interruttore POWER, il tasto START/STOP e il tasto ZOOM con l'estremità delle dita, tirare la cinghia per regolarne la lunghezza.

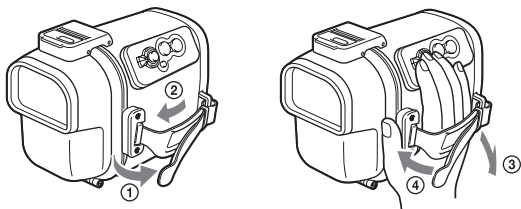

#### 2 Fissare la tracolla.

Il contrassegno SONY deve essere rivolto verso l'esterno.

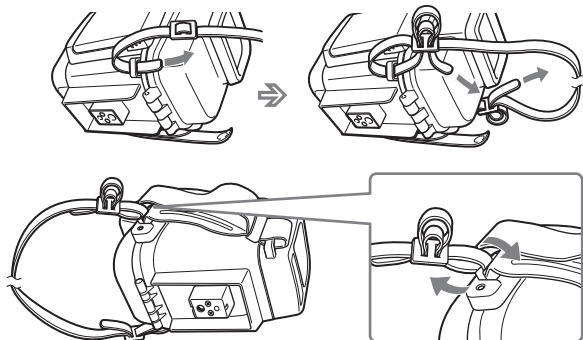



# Uso della custodia sportiva

## Ripresa di immagini in movimento

- 1** Quando si registra su nastro o su disco, regolare l'interruttore POWER della videocamera su "CAMERA" (①). Quando si registra su "Memory Stick", regolare l'interruttore POWER su "MEMORY" (②).

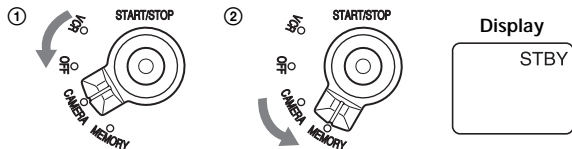

- 2** Premere il tasto START/STOP per iniziare la registrazione.

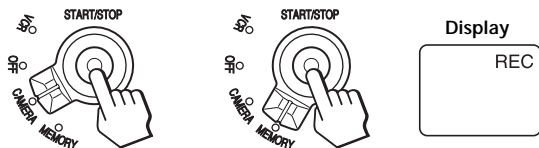

### Note

- Quando si usa la DCR-DVD201/DVD101/DVD91, non è possibile riprendere immagini in movimento con l'interruttore POWER regolato su "MEMORY".
- Quando si usa la DCR-HC40/HC30/HC20/HC18/HC16/HC15/HC14/TRV33/TRV22/TRV19/TRV14/TRV12 in modo CAMERA, le immagini in movimento sono registrate su nastro e quando si usa la DCR-DVD201/DVD101/DVD91 in modo CAMERA, sono registrate su disc.

### Per interrompere le riprese

Premere il tasto START/STOP.

Se si preme di nuovo il tasto START/STOP, la ripresa comincia di nuovo.

### Per spegnere

Interrompere la registrazione prima di regolare l'interruttore POWER su "OFF".

## Uso della custodia sportiva (continuazione)

### Riprese con lo schermo LCD

Si può riprendere guardando il riflesso nello specchio.

- 1 Spostare il coprispecchietto tenendo il segno OPEN e aprirlo.
- 2 Aprire le alette e inserire le sporgenze nei relativi fori.

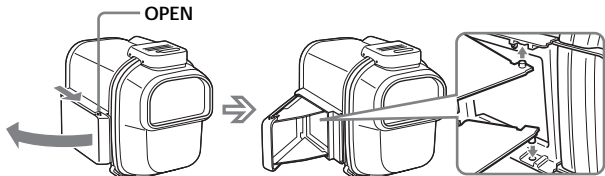

Spostare il paraluce dello specchio tenendo la scritta OPEN e aprirlo.

### Per chiudere il coprispecchietto

Sganciare le sporgenze delle due alette e chiudere prima l'aletta inferiore.

#### Nota

Quando si usa la DCR-HC40/HC30/HC20/HC18/HC16, riprendere con lo schermo LCD.

### Zoomata

- Tenere premuto il lato W per il grandangolo.
  - Tenere premuto il lato T per il teleobiettivo.
- Premerlo leggermente per una zoomata relativamente lenta.

#### Zoomata

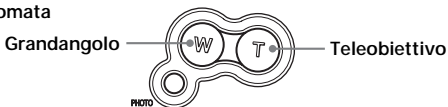

### Note sulla registrazione

- L'interruttore POWER della custodia sportiva ha la priorità sull'interruttore POWER della videocamera registratore.
- Se la videocamera viene lasciata in modo di attesa per cinque minuti o più, si spegne automaticamente. Questo serve a conservare la carica della pila ed a prevenire l'usura del nastro. Per tornare al modo di attesa, regolare l'interruttore POWER su "OFF" e quindi di nuovo su "CAMERA". (Tranne quando si usano i modelli DCR-HC40/HC30/HC20/HC18/HC16/DVD201/DVD101/DVD91 con la funzione A.SHUT OFF regolata su [Never]. Per dettagli, fare riferimento alle istruzioni per l'uso della videocamera registratore.)

# Registrazione di un fermo immagine

## A. Nel modo MEMORY

- 1 Ruotare l'interruttore POWER su "MEMORY".
- 2 Premere leggermente il tasto PHOTO.

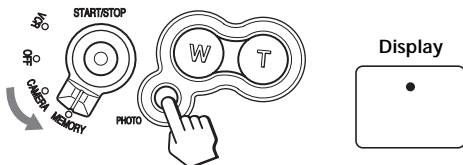

Il segno verde cessa di lampeggiare e si illumina stabilmente. Questo rende possibile la registrazione di un fermo immagine. Non viene ancora registrata alcuna immagine.

- 3 Premere a fondo il tasto PHOTO.

Quando si usa la DCR-HC40/HC30/TRV33/TRV22, l'immagine catturata quando si preme a fondo il tasto PHOTO viene registrata su "Memory Stick", e quando si usa la DCR-DVD201/DVD101/DVD91, viene registrata su disco.

## B. Nel modo CAMERA

- 1 Regolare l'interruttore POWER su "CAMERA".
- 2 Premere leggermente il tasto PHOTO.  
La scritta "Capture" appare in alto a destra sullo schermo.  
L'immagine non viene ancora registrata.

- 3 Premere a fondo il tasto PHOTO.

L'immagine che appare sullo schermo viene registrata sul "Memory Stick" quando si usa la DCR-HC40/HC30/TRV33/TRV22.

### Note

- Non è possibile usare la custodia sportiva per riprese notturne.
- Non è possibile registrare fermi immagine in modo CAMERA quando si usa la DCR-DVD201/DVD101/DVD91.
- Se la videocamera registratore non è compatibile con "Memory Stick", le immagini sono registrate sul nastro.

## Uso della custodia sportiva (continuazione)

### Riproduzione con il telecomando

Si possono controllare le immagini registrate nel mirino usando il telecomando (in dotazione alla videocamera).

Non è possibile udire il suono.

#### Nota

Se "Remote Commander" nel menu della videocamera è impostato su "OFF", impostarlo su "ON".

- 1 Ruotare l'interruttore POWER su "VCR".

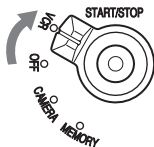

- 2 Premere ► PLAY sul telecomando.

Puntare il telecomando verso il sensore telecomando per controllare la videocamera registratore.

Il sensore telecomando è situato sul lato frontale centrale della custodia sportiva.

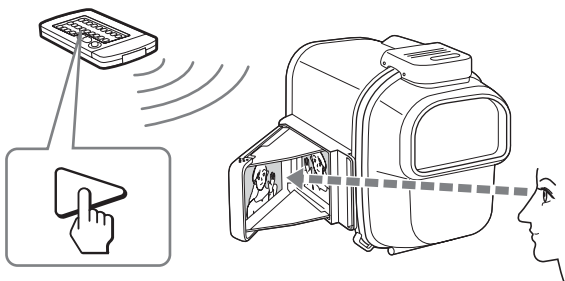

Uare il telecomando per tutte le altre funzioni come STOP, REW e FF.

#### Nota

L'immagine nello specchio appare girata lateralmente.

## Rimozione della videocamera registratore

Prima di aprire la custodia sportiva asciugare la custodia sportiva e sé stessi. Non lasciare che goccioli acqua sulla videocamera registratore.

- 1 Regolare l'interruttore POWER su "OFF".

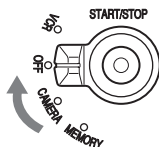

- 2 Sganciare le fibbie e aprire il corpo posteriore.

Per dettagli, fare riferimento al punto 2 di "Installazione della videocamera registratore" (p.8).

### Nota

Asciugare bene l'acqua sulla custodia sportiva e sul proprio corpo prima di aprire la custodia sportiva, in modo che non goccioli acqua sulla videocamera registratore.

- 3 Estrarre la videocamera registratore.

Mantenendo lo zoccolo di supporto della videocamera per le manopole situate su entrambi i lati, premete ed estraete lentamente la videocamera.

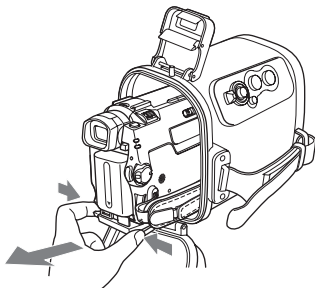

## Uso della custodia sportiva (continuazione)

- 4** Fermare l'estrazione della videocamera quando la spina di comando a distanza e la spina microfono fuoriescono dalla custodia sportiva. Poi scollegare le spine dalla videocamera.

Quando si usa la DCR-HC40/HC30/HC20/HC18/HC16

- ① Scollegare la spina di comando a distanza.
- ② Girare la spina microfono nella direzione mostrata nell'illustrazione e scollegarla.

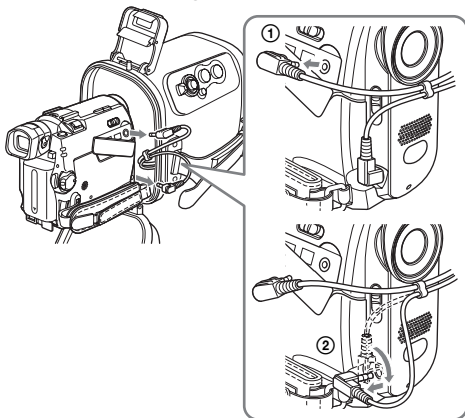

Quando si usa la DCR-HC15/HC14/TRV33/TRV22/TRV19/TRV14/TRV12

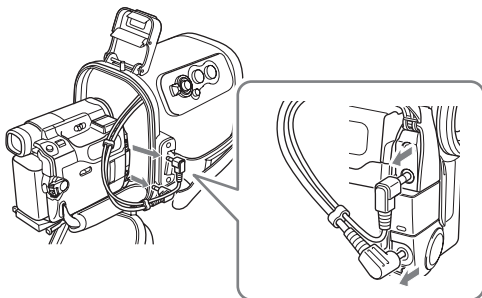

Quando si usa la DCR-DVD201/DVD101/DVD91

- ① Scollegare la spina di comando a distanza.
- ② Scollegare la spina microfono.

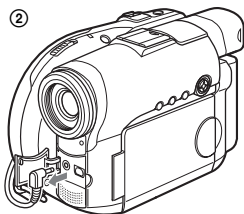
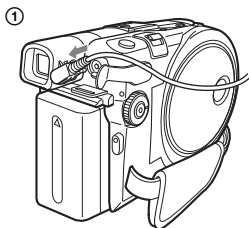

### Nota

Assicurarsi di scollegare le spine afferrando la spina, non il cavo, prima di estrarre la videocamera registratore. Altrimenti le spine e la videocamera registratore possono essere danneggiate.

## 5 Staccare lo zoccolo di supporto videocamera.

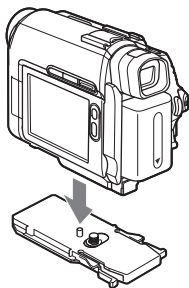

# Identificazione delle parti e dei comandi

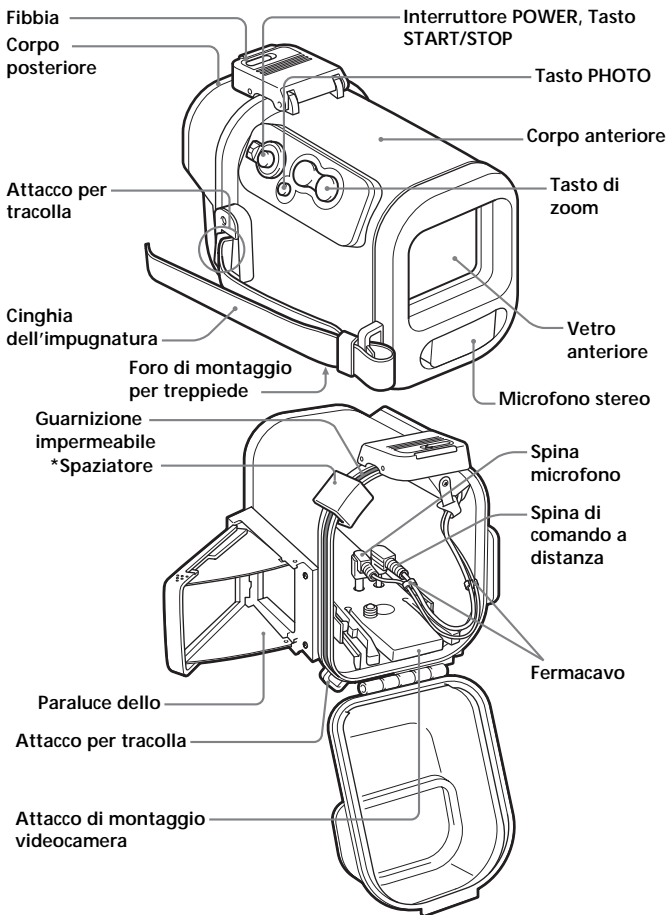

\* Rimuovere lo spaziatore quando si usa la custodia.



# Soluzione dei problemi

Sintomo	Causa	Azioni correttive
Il suono non viene registrato.	La spina del microfono non è collegata.	Collegatela alla presa MIC (PLUG IN POWER) situata sulla videocamera.
All'interno della custodia sportiva sono presenti gocce d'acqua.	<ul style="list-style-type: none"><li>• Le fibbie non sono fissate.</li><li>• La guarnizione a tenuta d'acqua non è stata fissata in modo corretto.</li><li>• Sulla guarnizione a tenuta d'acqua sono presenti graffiature o crepe.</li></ul>	<ul style="list-style-type: none"><li>• Chiudere le fibbie fino a quando si sente uno scatto.</li><li>• Inserire la guarnizione nella scanalatura in modo uniforme.</li><li>• Sostituire la guarnizione con una nuova.</li></ul>
La funzione di registrazione e riproduzione non è utilizzabile.	<ul style="list-style-type: none"><li>• Il blocco batteria è scarico.</li><li>• La spina di comando a distanza non è collegata.</li><li>• Il nastro è finito.</li><li>• Il "Memory Stick" è pieno.</li><li>• La linguetta di sicurezza della cassetta e del "Memory Stick" è impostata sulla posizione che non permette la registrazione.</li><li>• Il disco non ha più spazio.</li><li>• Il disco è stato finalizzato.</li></ul>	<ul style="list-style-type: none"><li>• Caricare completamente il blocco batteria.</li><li>• Collegarla alla presa  LANC o alla presa REMOTE sulla videocamera registratore.</li><li>• Riavvolgere il nastro o usarne uno nuovo.</li><li>• Inserire un altro "Memory Stick" o cancellare i dati non necessari dal "Memory Stick".</li><li>• Spostare la linguetta di sicurezza o inserire una cassetta nuova e un "Memory Stick" nuovo.</li><li>• Usare un altro disco o formattare il disco (solo DVD-RW).</li><li>• Definalizzare il disco (solo DVD-RW) o usare un altro disco.</li></ul>

---

# Caratteristiche tecniche

## Materiale

Plastica (PC, ABS), vetro

## Impermeabilità

Guarnizione a tenuta d'acqua, fibbie

## Microfono incorporato

Stereo

## Dimensioni

Circa 136 × 157 × 202 mm (l / a / p)

## Peso

Circa 650 g (solo la custodia sportiva)

## Accessori in dotazione

Tracolla (1)

Zoccolo di supporto videocamera (A (1)/B (1))

Anello antiriflesso (Ø 25 mm (1)/Ø 30 mm (1))

Grasso (1)

Spaziatore (1)

Soluzione antiappannamento per obiettivi (1)

Istruzioni per l'uso (1)

Il design e le caratteristiche tecniche sono soggetti a modifiche senza preavviso.



# Índice

Funções e precauções .....	2
Precauções na utilização .....	3
Manutenção .....	5
Preparativos .....	6
Utilização da embalagem desportiva .....	13
Identificar as peças e controlos .....	20
Resolução de problemas .....	21
Especificações .....	22

## Funções e precauções

- A embalagem desportiva SPK-HC destina-se ao uso exclusivo com as videocâmaras digitais DCR-HC40/HC30/HC20/HC18/HC16/HC15/HC14/DVD201/DVD101/DVD91/TRV33/TRV22/TRV19/TRV14/TRV12 da Sony.
- A embalagem desportiva à prova de salpicos SPK-HC é resistente à água e à humidade, permitindo o uso de videocâmaras digitais da Sony.

- **Utilizável a uma profundidade de até 2 metros debaixo da água.**
- Para utilizar a sua videocâmara com esta embalagem, consulte o manual de instruções da videocâmara.
- Antes de começar a filmar, verifique se a videocâmara está a funcionar correctamente e se não há nenhuma infiltração de água.
- A Sony não se responsabilizará por nenhuma avaria na videocâmara, bateria, etc., durante o uso da embalagem desportiva e tão-pouco pelo custo da filmagem, no caso de ocorrer uma infiltração de água devido ao uso incorrecto.

## Precauções na utilização

- Não exponha o vidro frontal a fortes choques, visto que poderá rachar-se.
  - Evite abrir a embalagem desportiva no mar ou na praia. Os preparativos, tais como a instalação e a substituição de cassetes, “Memory Stick” e discos, devem ser efectuados num local com pouca humidade e sem ar salino.
  - Não jogue a embalagem desportiva na água.
  - Evite o uso da embalagem desportiva em locais onde houver ondas fortes.
  - Evite o uso da embalagem desportiva nas seguintes situações:
    - num local muito quente ou húmido;
    - na água quando a sua temperatura estiver acima de 40 °C;
    - sob temperaturas abaixo de 0 °C.
- Nestas situações, poderá ocorrer condensação de humidade ou infiltração de água, resultando em danos ao equipamento.
- Evite instalar a videocâmara na embalagem desportiva num local húmido. A instalação da videocâmara num local húmido irá provocar condensação de humidade.
  - Não utilize a embalagem desportiva durante mais de uma hora por vez, sob temperaturas acima de 35 °C.
  - Não exponha a embalagem desportiva sob a luz solar directa durante um período prolongado. Caso não possa evitá-lo, cubra a embalagem com uma toalha ou com algum outro tipo de protecção.

Se houver óleo de bronzear aderido na embalagem desportiva, certifique-se de lavar completamente a embalagem com água morna. Se deixar o óleo de bronzear aderido no corpo da embalagem, a sua superfície poderá descolorar-se ou ficar avariada (por exemplo, com rachas na superfície).

### Infiltração de água

Caso ocorra infiltração de água, retire a embalagem desportiva imediatamente da água.

Caso a videocâmara fique molhada, leve-a imediatamente ao centro de assistência técnica Sony mais próximo.

As despesas de reparação deverão ser arcadas do utente.

## Precauções na utilização (continuação)

### Notas acerca da junta impermeável

- Certifique-se de que não há riscos nem rachas na junta impermeável que possam permitir a infiltração de água. Se houver riscos ou rachas, substitua a junta impermeável danificada por outra nova. Não remova a junta impermeável com ferramentas metálicas ou ferramentas pontiagudas.



- Depois de confirmar que não há rachas nem poeira na junta impermeável, passe o lubrificante fornecido levemente com o dedo para evitar o seu desgaste precoce. Durante a aplicação do lubrificante, verifique novamente se não há nenhuma racha ou poeira. Nunca utilize pano ou papel para lubrificar, visto que as fibras podem ficar aderidas na junta. Não utilize nenhum outro tipo de lubrificante além do fornecido, visto que isto poderá avariar a junta impermeável.
- Coloque a junta impermeável uniformemente sobre a ranhura com o lado afilado voltado para cima. Jamais torça a junta.

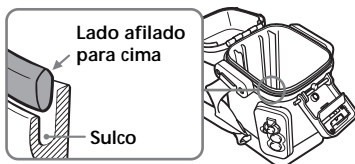

- Embora a vida útil da junta impermeável dependa da manutenção e da frequência de uso, recomendamos que a substitua uma vez por ano. Para efectuar essa substituição, consulte o agente Sony mais próximo. Certifique-se de verificar se não ocorre nenhuma infiltração de água após substituir a junta impermeável.

### Teste de verificação de infiltração de água após a substituição da junta impermeável

Verifique se não há nenhuma infiltração de água antes de instalar a videocâmara.

Fechada a embalagem desportiva sem instalar a videocâmara, e mantenha-a submersa a uma profundidade de cerca de 15 cm durante aproximadamente 3 minutos e, a seguir, verifique se não há nenhuma infiltração de água.

# Manutenção

## Após gravações

Após realizar gravações em locais sujeitos à brisa marítima, lave a embalagem desportiva em água corrente, com os fechos completamente prendidos, e em seguida, limpe-a com um pano macio e seco. Recomendamos que deixe a embalagem desportiva submersa em água corrente por cerca de 30 minutos. Caso deixe sobrar restos de sal na embalagem, as partes metálicas poderão ficar avariadas ou enferrujar-se e causar infiltração de água.

- Caso derrube bronzadores ou outras substâncias gordurosas sobre a embalagem desportiva, lave-a com água morna.
- Não lave o interior da embalagem desportiva, apenas limpe-o com um pano macio e seco.
- Não utilize nenhum tipo de solvente, tal como álcool, benzina ou diluente para efectuar a limpeza, visto que poderá avariar o revestimento.

## Solução antiembaciamento de lentes

Passa uma camada de solução antiembaciamento de lentes fornecida, na superfície de vidro. Isto será eficaz para a prevenção contra o embaciamento.

## Como utilizar a solução antiembaciamento de lentes

Aplique 2 ou 3 gotas de líquido no vidro frontal e no vidro da ocular, e esfregue uniformemente usando um cotonete, um pano seco ou um lenço de papel para espalhar o líquido.

## Como guardar a embalagem desportiva

- Fixe o espaçador fornecido com a sua embalagem desportiva para impedir o desgaste da junta impermeável.

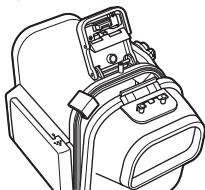

- Feche a embalagem desportiva sem prender os fechos para evitar o desgaste da junta impermeável.
- Não deixe acumular poeira na junta impermeável.
- Evite guardar a embalagem desportiva num local frio, muito quente ou húmido, ou junto com naftalina ou cânfora, visto que tais condições poderão avariar o aparelho.

# Preparativos

Quanto aos detalhes, consulte o manual de instruções fornecido com a sua videocâmara.

## Preparação da videocâmara

- 1** Remova o filtro, a objectiva de conversão, a tampa da objectiva ou a correia tiracolo da videocâmara.  
Se estiver a utilizar o modelo DCR-HC40/HC30/HC20/HC18/HC16, abra o obturador da objectiva.
- 2** Instale a bateria recarregável.
- 3** Insira os merios físicos.  
Caso utilize DCR-HC40/HC30/HC20/HC18/HC16/HC15/HC14/TRV33/TRV22/TRV19/ TRV14/TRV12  
Insira a fita cassete e o “Memory Stick”.  
Caso utilize DCR-DVD201/DVD101/DVD91  
Insira o disco.  
  
Destrave as linguetas protectoras do “Memory Stick” e da fita cassete para permitir a gravação de imagens.  
Certifique-se de que a cassete, o “Memory Stick” e o disco possuem espaço suficiente para gravar imagens.  
Certifique-se de que o disco não esteja finalizado.
- 4** Instale o anel anti-reflexo.  
O anel anti-reflexo protege a reflexão da secção do anel da objectiva da sua videocâmara no vidro frontal até um certo grau.
- 5** Estenda o visor electrónico da sua videocâmara ao máximo.
- 6** Quando for gravar com o écran LCD, inverta o painel LCD e mova-o de volta para o corpo da videocâmara com o écran voltado para fora.  
Caso utilize DCR-HC40/HC30/HC20/HC18/HC16, filme com o écran LCD.
- 7** Regule as funções, tais como o de focagem e iluminação para AUTO.  
Consulte o manual de instruções da sua videocâmara.



## Seleção do calço de montagem da câmara

Prepare o calço de montagem correcto para a sua videocâmara.

- 1 Escolha o calço de montagem e o número da seta de acordo com a tabela abaixo.

Calço de montagem	Número da seta	Modelo
A	1	DCR-HC15/HC14 DCR-TRV33/TRV22/TRV19/TRV14/ TRV12
	2	DCR-DVD201/DVD101/DVD91
B	-	DCR-HC40/HC30/HC20/HC18/ HC16

- 2 Quando for utilizar o calço de montagem A, alinhe a placa de parafuso do tripé com o número de seta escolhido no calço de montagem antes de acoplá-los.

Como pré-ajuste de fábrica, a placa de parafuso do tripé vem acoplada e alinhada com o número de seta 1 no calço de montagem A.

**Acoplagem da placa de parafuso do tripé no calço de montagem A**  
Mova a placa de parafuso do tripé até o número da seta, de modo que se encaixe com um clique.

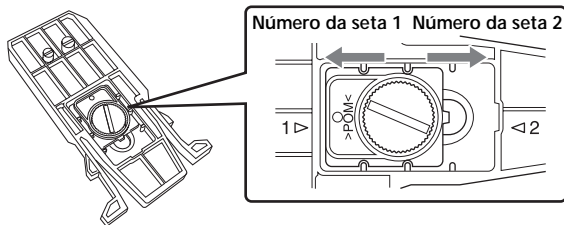

## Preparativos (continuação)

### Instalação da videocâmara

Rode o interruptor POWER da videocâmara até "OFF" (CHG) e deixe o interruptor POWER da embalagem desportiva regulado em "OFF".

#### 1 Instale o calço de montagem da câmara.

Utilize as partes metálicas da correia tiracolo conforme mostrado na ilustração.



#### 2 Abra os fechos.

- ① Deslize o botão de abertura na direcção da seta e abra os fechos.
- ② Abra a parte traseira da embalagem.

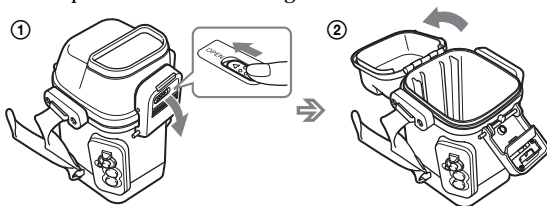

#### 3 Passe uma camada de solução antiembaciamento de lentes sobre o vidro frontal.

Aplique 2 a 3 gotas da solução antiembaciamento de lentes fornecida sobre a superfície interna do vidro frontal da embalagem desportiva.

#### 4 Remova substâncias estranhas.

Remova substâncias estranhas, tais como poeira, areia ou cabelos da junta impermeável, do sulco e de toda a sua superfície de contacto. A seguir, passe o lubrificante sobre a junta impermeável uniformemente. Se a embalagem desportiva for fechada com tais substâncias presentes, estas áreas poderão ficar avariadas e sujeitas a infiltrações de água.

- 5** Ligue as fichas em cada uma das tomadas da videocâmara. Consoante a sua videocâmara e de acordo com as ilustrações a seguir, insira firmemente a ficha do telecomando na tomada LANC ou na tomada REMOTE, e a ficha do microfone na tomada MIC (PLUG IN POWER).

Quando utilizar DCR-HC40/HC30/HC20/HC18/HC16

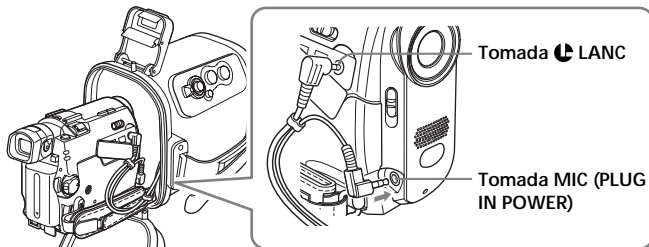

Quando utilizar DCR-HC15/HC14/TRV33/TRV22/TRV19/TRV14/TRV12

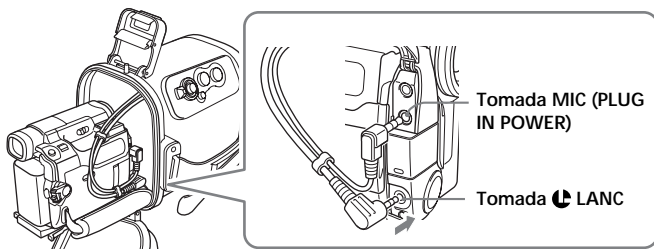

Quando as fichas estiverem inseridas conforme a direcção mostrada no diagrama, segure a braçadeira de cabos com os seus dedos e desloque a direcção das fichas no sentido indicado pela seta, conforme mostrado no diagrama.

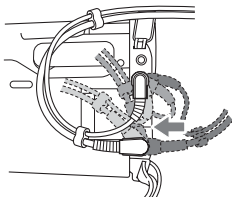

## Preparativos (continuação)

Caso utilize DCR-DVD201/DVD101/DVD91

- ① Desloque a braçadeira de cabos na direção indicada pela seta com os cabos arrumados e ajuste duas braçadeiras de cabos em ordem.

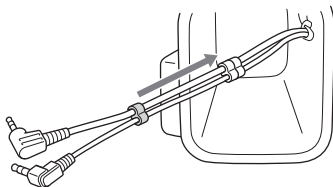

- ② Ligue a ficha do microfone à tomada MIC (PLUG IN POWER) e mova a ficha do telecomando na direção da tampa do compartimento de disco da videocâmara.

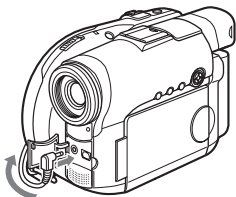

- ③ Ligue a ficha do telecomando à tomada REMOTE.

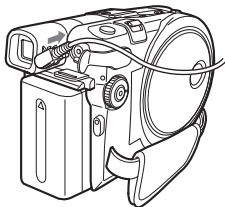

### Nota

Certifique-se de que ambas as fichas estejam ligadas firmemente.

## 6 Instalação da videocâmara.

Alinhe o calço de montagem da câmara com a guia da parte frontal da embalagem desportiva.

Insira a videocâmara, empurrando a parte posterior do calço de montagem da câmara até que se encaixe. Verifique a parte saliente de cada lado do calço de montagem da câmara para assegurar-se de que o calço está devidamente travado. Tenha o cuidado de não prender os cabos nesse momento.

Certifique-se de que a ficha do telecomando ou a ficha do microfone ligado não esteja em contacto com nenhuma peça no interior da embalagem desportiva.

Tenha o cuidado de não prender os cabos na correia da empunhadura da videocâmara.

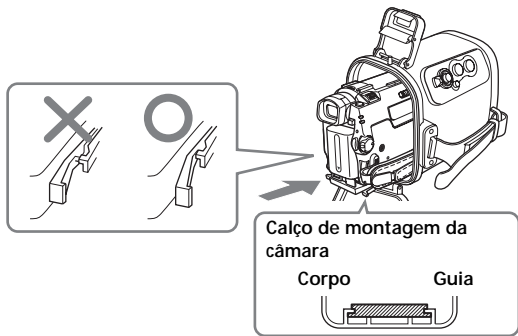

### Nota

Certifique-se de manter a videocâmara posicionada horizontalmente quando for efectuar a sua instalação. Se tentar inserir a videocâmara na parte frontal da embalagem desportiva com a videocâmara posicionada verticalmente, poderá avariar o calço de montagem da câmara e a parte frontal da embalagem.

## 7 Feche a parte traseira da embalagem desportiva.

Depois, prenda firmemente a parte traseira da embalagem desportiva e aperte os fechos até que se encaixem.

### Notas

- Tome o cuidado de não prender os cabos quando for fechar a parte traseira da embalagem.
- Quando a videocâmara for instalada dentro da embalagem desportiva, o centro da lente da videocâmara pode ficar deslocado com relação ao vidro frontal da embalagem desportiva. Isto não causará nenhum problema para a gravação.

## Preparativos (continuação)

### Preparação da embalagem desportiva

#### 1 Ajuste a correia da pega.

Segure a embalagem desportiva de maneira que possa pressionar facilmente o interruptor POWER, as teclas START/STOP e ZOOM com as pontas dos seus dedos e puxe a correia para ajustar o seu comprimento.

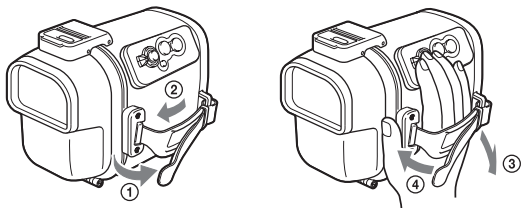

#### 2 Coloque a correia tiracolo.

A marca SONY deve estar voltada para o lado de fora.

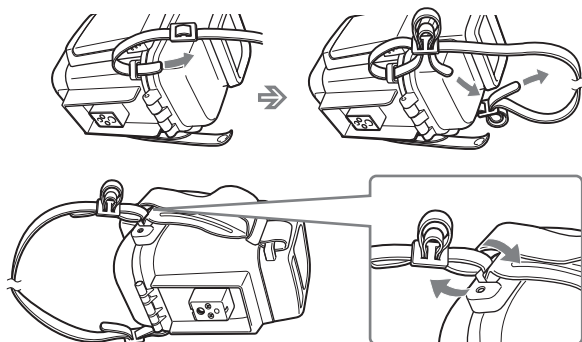

# Utilização da embalagem desportiva

## Filmagem de imagens móveis

- 1 Quando for gravar numa fita cassete ou num disco, rode o interruptor POWER até "CAMERA" (①). Quando for gravar num "Memory Stick", rode o interruptor POWER até "MEMORY" (②).

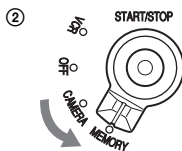
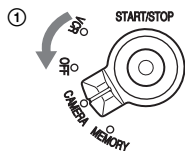

MOSTRADOR

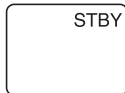

- 2 Carregue na tecla START/STOP para iniciar a gravação.



MOSTRADOR



### Notas

- Caso utilize o DCR-DVD201/DVD101/DVD91, não será possível filmar imagens móveis com o interruptor POWER ajustado em "MEMORY".
- Quando se utiliza o DCR-HC40/HC30/HC20/HC18/HC16/HC15/HC14/TRV33/TRV22/TRV19/TRV14/TRV12 no modo CAMERA, as imagens móveis são gravadas numa fita cassete, e quando se utiliza o DCR-DVD201/DVD101/DVD91 no modo CAMERA, elas são gravadas num disco.

### Para finalizar a gravação

Carregue na tecla START/STOP.

Se carregar na tecla START/STOP mais uma vez, a gravação será reiniciada.

### Para desactivar a alimentação

Pare a gravação antes de rodar o interruptor POWER até "OFF".

## Utilização da embalagem desportiva (continuação)

### Quando gravar com o écran LCD

É possível gravar com a reflexão do espelho.

- 1** Deslize a tampa do espelho enquanto segura a marca OPEN e abra a tampa.
- 2** Abra as aletas e insira as projecções em cada orifício.

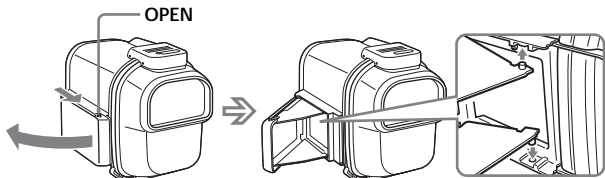

Deslize a capota do espelho enquanto mantém premida a marca OPEN e abra-o.

### Para fechar a tampa do espelho

Retire as projecções de ambas as aletas e feche a aleta inferior primeiro.

#### Nota

Quando utilizar o DCR-HC40/HC30/HC20/HC18/HC16, efectue a gravação com o écran LCD.

#### Zoom

- Para obter grandes angulares, mantenha premido o lado W.
  - Para obter telefotos, mantenha premido o lado T.
- Carregue levemente em zoom, para obter um zoom relativamente lento.

Zoom

Grande angular

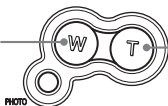

Teleobjectiva

#### Notas acerca da gravação

- O interruptor POWER da embalagem desportiva possui prioridade sobre o interruptor POWER da videocâmara.
- Caso deixe a videocâmara no modo de espera por 5 minutos ou mais, a videocâmara irá desactivar-se automaticamente para evitar desgastes desnecessários da bateria e da fita. Para retomar o modo de espera, rode o interruptor POWER até "OFF" e, depois, rode-o de volta até "CAMERA". (Excepto quando estiver a utilizar os modelos DCR-HC40/HC30/HC20/HC18/HC16/DVD201/DVD101/DVD91 com a função A.SHUT OFF ajustada em [Never]. Quanto aos pormenores, consulte o manual de instruções da sua videocâmara.)



# Gravação de imagens estáticas

## A. Quando no modo MEMORY

**1** Rode o interruptor POWER até "MEMORY".

**2** Carregue na tecla PHOTO levemente.

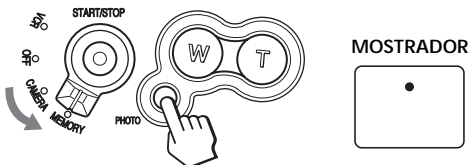

A marca verde pára de cintilar e depois acende-se. Isto significa que é possível gravar uma imagem estática.

Ainda não será gravada nenhuma imagem.

**3** Carregue na tecla PHOTO firmemente.

Quando se utiliza o DCR-HC40/HC30/TRV33/TRV22, a imagem capturada ao se premir a fundo a tecla PHOTO será gravada no "Memory Stick", quando se utiliza o DCR-DVD201/DVD101/DVD91, tal imagem será gravada num disco.

## B. Quando no modo CAMERA

**1** Rode o interruptor POWER até "CAMERA".

**2** Carregue na tecla PHOTO levemente.

A palavra "Capture" aparece no lado superior direito do écran.

Ainda não será gravada nenhuma imagem.

**3** Carregue na tecla PHOTO firmemente.

A imagem mostrada no écran será gravada no "Memory Stick" quando se usar DCR-HC40/HC30/TRV33/TRV22.

### Notas

- Não é possível realizar tomadas de cena nocturnas quando a videocâmara estiver instalada dentro da embalagem desportiva.
- Não é possível gravar imagens estáticas no modo CAMERA quando se usa o DCR-DVD201/DVD101/DVD91.
- Caso a sua videocâmara não seja compatível com "Memory Stick", as imagens serão gravadas na fita de vídeo.

## Utilização da embalagem desportiva (continuação)

### Reprodução com o telecomando

Pode reproduzir as imagens no ecrã LCD utilizando o telecomando (fornecido com a câmara de vídeo).

O som não poderá ser escutado.

#### Nota

Quando “Remote Commander” no menu da sua videocâmara estiver regulado em “OFF”, mude-o para “ON”.

- 1 Rode o interruptor POWER até “VCR”.

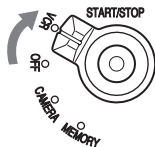

- 2 Carregue em ► PLAY no telecomando.

Aponte o telecomando na direção do sensor remoto para controlar a videocâmara.

O sensor remoto está localizado na parte central dianteira da embalagem desportiva.

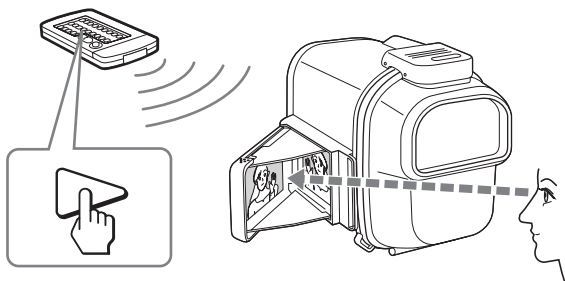

Utilize o telecomando para executar todas as outras funções, inclusive STOP, REW e FF.

#### Nota

A imagem aparece invertida no espelho.

## Remoção da videocâmara

Antes de abrir a embalagem desportiva, limpe a humidade da embalagem desportiva e do seu próprio corpo. Não permita a entrada de água na videocâmara.

- 1 Regule o interruptor POWER a "OFF".

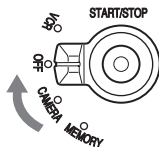

- 2 Desprenda os fechos e abra a parte traseira da embalagem. Quanto aos pormenores, consulte o passo 2 de "Instalação da videocâmara" (pág. 8).

### Nota

Limpe e seque cuidadosamente toda e qualquer gota de água da embalagem desportiva e do seu corpo antes de abrir a embalagem desportiva para que não pingue sobre a videocâmara.

- 3 Extraia o calço de montagem da câmara. Segure o calço de montagem da câmara pelas partes salientes existentes nas suas laterais, pressione essas partes salientes e retire a videocâmara lentamente.

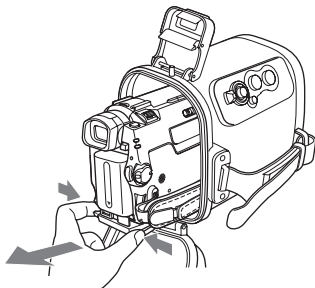

## Utilização da embalagem desportiva (continuação)

- 4** Durante o processo de remoção da videocâmara, pare a remoção no ponto onde a ficha do telecomando e a ficha do microfone aparecerem do interior da embalagem desportiva, e então, desligue as fichas da videocâmara.

Quando utilizar DCR-HC40/HC30/HC20/HC18/HC16

- ① Remova a ficha do telecomando.
- ② Rode a ficha do microfone na direcção mostrada na ilustração e remova-a.

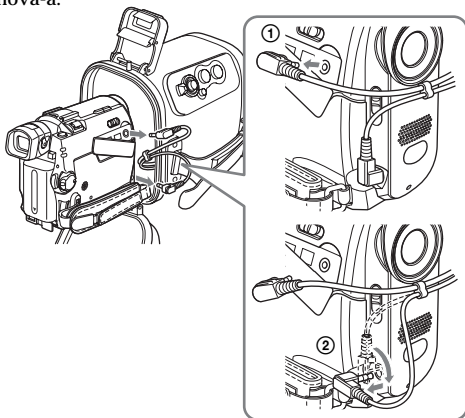

Quando utilizar DCR-HC15/HC14/TRV33/TRV22/TRV19/TRV14/TRV12

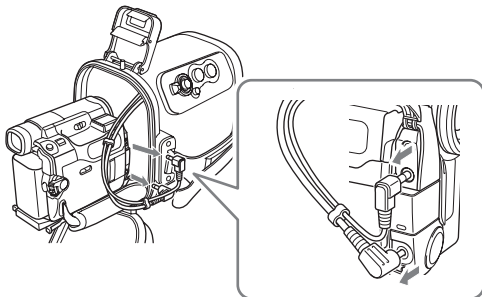

Quando utilizar DCR-DVD201/DVD101/DVD91

- ① Remova a ficha do telecomando.
- ② Remova a ficha do microfone.

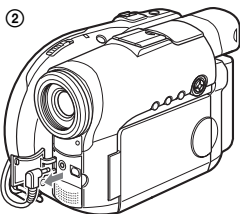
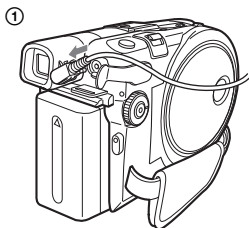

### Nota

Antes de remover a videocâmara da embalagem desportiva, certifique-se de desligar as fichas, segurando-as pela parte da ficha, nunca pela parte do cabo. Do contrário, as fichas e a videocâmara poderão ficar avariadas.

- 5 Desacople o calço de montagem da câmara.

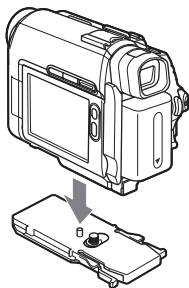

# Identificar as peças e controlos

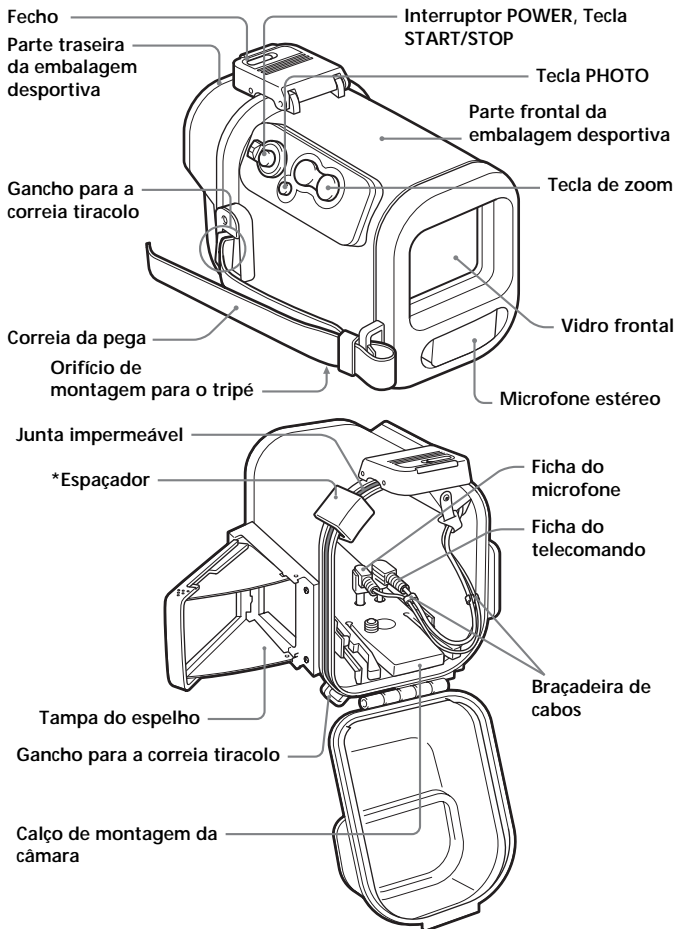

\* Remova o espaçador quando o aparelho estiver em uso.

# Resolução de problemas

Sintoma	Causa	Ações correctivas
Não se consegue gravar o som.	A ficha do microfone não está ligada.	Ligue-a à tomada MIC (PLUG IN POWER) na videocâmara.
Há gotas de água no interior da embalagem desportiva.	<ul style="list-style-type: none"><li>• Os fechos não estão presos.</li><li>• A junta impermeável não está ajustada correctamente.</li><li>• Há riscos ou rachas na junta impermeável.</li></ul>	<ul style="list-style-type: none"><li>• Prenda os fechos até que se encaixem com um clique.</li><li>• Coloque a junta uniformemente na ranhura.</li><li>• Substitua a junta por outra nova.</li></ul>
As funções de gravação e reprodução não funcionam.	<ul style="list-style-type: none"><li>• A bateria recarregável está esaurida.</li><li>• A ficha do telecomando não está ligada.</li><li>• A fita atingiu o seu final.</li><li>• O “Memory Stick” está cheio.</li><li>• As linguetas protectoras da cassete e do “Memory Stick” estão ajustadas na posição de protecção contra inscrições.</li><li>• O disco está sem espaço livre.</li><li>• O disco foi finalizado.</li></ul>	<ul style="list-style-type: none"><li>• Recarregue totalmente a bateria.</li><li>• Ligue-a à tomada  LANC ou à tomada REMOTE na videocâmara.</li><li>• Rebobine a fita ou utilize uma nova fita.</li><li>• Insira um outro “Memory Stick” ou apague os dados não necessários do “Memory Stick”.</li><li>• Deslize as linguetas protectoras para liberar a protecção ou insira uma nova fita cassete e um novo “Memory Stick”.</li><li>• Utilize um novo disco ou formate o disco (somente DVD-RW).</li><li>• Anule a finalização do disco (somente DVD-RW) ou utilize um novo disco.</li></ul>

---

# Especificações

## Material

Plástico (PC, ABS), vidro

## Impermeabilidade

Junta impermeável, fechos

## Microfone incorporado

Estéreo

## Dimensões

Aprox. 136 × 157 × 202 mm (l/a/p)

## Peso

Aprox. 650 g (somente a embalagem desportiva)

## Acessórios fornecidos

Correia tiracolo (1)

Calço de montagem da câmara (A (1)/B (1))

Anel anti-reflexo (Ø 25 mm (1)/Ø 30 mm (1))

Lubrificante (1)

Espaçador (1)

Solução antiembaciamento de lentes (1)

Manual de instruções (1)

Design e especificações sujeitos a alterações sem aviso prévio.





---

# Характеристики и меры предосторожности

Оглавление .....	2
Предосторожности по пользованию .....	3
Техническое обслуживание .....	5
Подготовка .....	6
Использование спортивного футляра .....	13
Обозначение деталей и органов управления .....	20
Поиск и устранение неисправностей .....	21
Технические характеристики .....	22

---

## Оглавление

- Данный спортивный футляр SPK-HC предназначается для работы с цифровой видеокамерой DCR-HC40/HC30/HC20/HC18/HC16/HC15/HC14/DVD201/DVD101/DVD91/TRV33/TRV22/TRV19/TRV14/TRV12 фирмы Sony.
- Брызгозащищенный спортивный футляр SPK-HC является водо- и влагонепроницаемым, что позволяет использовать цифровую видеокамеру фирмы Sony.

- **Можно использовать на глубине до 2 метров под водой.**
- Для использования Вашей видеокамеры с данным футляром обратитесь к инструкции по эксплуатации видеокамеры.
- Перед тем, как начать запись, убедитесь, что видеокамера работает исправно и нет протечек.
- Фирма Sony не несет ответственности за повреждения видеокамеры, батареек и т.д. при использовании спортивного футляра или за расходы на запись, если протечки воды произошли в результате неправильного использования.

# Предосторожности по пользованию

- Не подвергайте переднее стекло сильному удару, поскольку оно может треснуть.
- Подготовительные работы, такие как установка и замена кассеты, платы “Memory Stick” и диска, следует производить в местах с низкой влажностью и несоленым воздухом.
- Не бросайте спортивный футляр в воду.
- Избегайте использовать спортивный футляр в местах с сильными волнами.
- Избегайте использования спортивного футляра в следующих ситуациях:
  - в очень жарком или влажном месте.
  - в воде с температурой выше 40 °С.
  - при температуре ниже 0 °С.В таких ситуациях может произойти конденсация влаги или протечка воды, повредит аппарат.
- Избегайте установить видеокамеру в увлажненном месте. Надо помнить, что при установке видеокамеры в таком месте происходит оседание влаги на камере.
- Используйте спортивный футляр не более, чем в течение одного часа за один раз при температуре выше 35 °С.
- Не оставляйте спортивный футляр под прямым солнечным светом на длительный период времени. Если Вы вынуждены оставить спортивный футляр под прямым солнечным светом, обязательно накройте футляр полотенцем или другим защитным материалом.

Если косметическое масло попало на спортивный футляр, надо очистить от него полностью, промывая в тепловатой воде. Такое косметическое масло, оставшееся на корпусе спортивного футляра, может привести к изменению цвета или повреждению футляра (такому как трещины на его поверхности).

## В случае протечки воды

Если случилась протечка воды, перестаньте подвергать спортивный футляр воздействию воды немедленно.

Если видеокамера стала влажной, отнесите ее немедленно в ближайшую мастерскую обслуживания Sony.

Расходы на ремонт должны быть несены пользователем.

## Предосторожности по пользованию (Продолжение)

### Примечания по водонепроницаемой прокладке

- Проверьте, чтобы не было царапин или трещин на водонепроницаемой прокладке, так как они могут привести к протечке воды внутрь. Если имеются царапины или трещины, замените поврежденную водонепроницаемую прокладку на новую.

Не снимайте водонепроницаемую прокладку при помощи металлического инструмента или инструмента с острым концом.



- После проверки на отсутствие трещин или пыли на водонепроницаемой прокладке смажьте ее слегка прилагаемой смазкой при помощи пальца. Это предотвращает износ.

Во время смазки повторно проверьте, нет ли трещин или пыли.

Никогда не используйте для смазки ткань или бумагу, поскольку может иметь место прилипание волокон.

Не используйте какие-либо другие типы смазок, кроме прилагаемой, поскольку это может повредить водонепроницаемую прокладку.

- Положите водонепроницаемую прокладку в паз ровно, конусной стороной вверх. Никогда не перекручивайте ее.

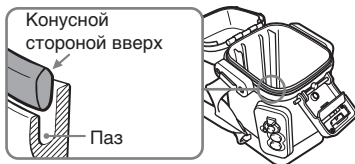

- Продолжительность использования водонепроницаемой прокладки зависит от технического обслуживания и частоты использования, однако мы рекомендуем менять ее один раз в год. Для замены водонепроницаемой прокладки обратитесь в агентство обслуживания Sony. Не забудьте проверить на отсутствие протечки воды после замены водонепроницаемой прокладки.

### Проверка на отсутствие протечки воды после замены водонепроницаемой прокладки

Перед установкой видекамеры проверьте, нет ли протечек воды. Закройте спортивный футляр без установки видекамеры и погрузите его в воду на глубину около 15 см примерно на 3 минуты и затем проверьте, нет ли протечки воды.

# Техническое обслуживание

## После записи

После записи в местах, подверженных морским ветрам, промойте спортивный футляр свежей водой при плотно пристегнутых защелках и затем протрите его мягкой сухой тканью. Рекомендуется погрузить спортивный футляр в пресную воду приблизительно на 30 минут. Если на нем останется соль, это может привести к повреждению металлических деталей или образованию ржавчины и привести к просачиванию воды.

- Если на Ваш спортивный футляр попал лосьон для загара или другие вязкие вещества, смойте их теплой водой.
- Очистите внутри футляра при помощи мягкой сухой ткани. Не промывайте футляр изнутри.
- Не используйте никакие растворители, например, спирт, бензин или разбавитель для очистки, так как это может повредить отделку.

## Противотуманный раствор для объектива

Смажьте поверхность стекла при прилагаемого противотуманного раствора для объектива. Это эффективно для предотвращения запотевания.

## Как использовать противотуманный раствор для объектива

Нанесите 2 или 3 капли жидкости на переднее стекло и стекло окуляра и равномерно разотрите жидкость с помощью тампона, мягкой ткани или салфетки.

## При хранении спортивного футляра

- Установите распорку, прилагаемую к спортивному футляру, с целью предотвращения износа водонепроницаемой прокладки.

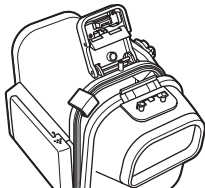

- Закройте футляр без пристегивания защелок, чтобы предотвратить износ водонепроницаемой прокладки.
- Избегайте накопления пыли на водонепроницаемой прокладке.
- Избегайте хранения спортивного футляра в холодном, очень жарком или влажном месте, а также вместе с нафталином или камфарой, в противном случае это может повредить аппарат.

# Подготовка

Что касается подробностей, смотрите, пожалуйста, инструкцию по эксплуатации, прилагаемую к Вашей видеокамере.

## Подготовка видеокамеры

- 1 Снимайте светофильтр, конверсионный объектив, его колпачок или пречевой ремень с видеокамеры.**

В случае моделей DCR-HC40/HC30/HC20/HC18/HC16 необходимо открыть затвор камеры.

- 2 Установите батарейный блок.**

- 3 Загрузите носители данных.**

**В случае DCR-HC40/HC30/HC20/HC18/HC16/HC15/HC14/TRV33/TRV22/TRV19/TRV14/TRV12:**

Загрузите кассету и плату "Memory Stick".

**В случае DCR-DVD201/DVD101/DVD91:**

Загрузите диск.

Разблокируйте предохранительный лепесток на плате "Memory Stick" и кассете с лентой для установки их в положение, при котором возможна запись изображения.

Надо убедиться, что кассета, плата "Memory Stick" и диск имеют достаточный запас для записи изображений.

Надо убедиться, что диск не закончен.

- 4 Прикрепите кольцо защиты от отраженного света.**

Данное кольцо до некоторой степени защищает от отраженного света от кольцевой части объектива Вашей видеокамеры на переднем стекле.

- 5 Расширите видоискатель видеокамеры до отказа.**

- 6 При съемке с использованием экрана ЖКД разверните панель ЖКД и придвиньте ее к видеокамере наружу экраном ЖКД.**

В случае DCR-HC40/HC30/HC20/HC18/HC16, снимите изображения с использованием экрана ЖКД.

- 7 Установите функции, такие как фокусировка и освещение, на режим AUTO.**

Смотрите отдельное руководство по пользованию вашей видеокамерой.

# Выбор установочного башмака видеокамеры

Подготовьте нужный установочный башмак применительно к вашей видеокамере.

## 1 Выберите установочный башмак и номер стрелки в соответствии с приведенной ниже таблицей.

Установочный башмак	Номер стрелки	Модель
А	1	DCR-HC15/HС14 DCR-TRV33/TRV22/ TRV19/TRV14/TRV12
	2	DCR-DVD201/DVD101/ DVD91
В	–	DCR-HC40/HС30/HС20/ HC18/HС16

## 2 При применении установочного башмака А, совместите штативную винтовую пластинку с выбранным номером стрелки на башмаке, прежде чем установить последний.

При отгрузке от завода-изготовителя штативная винтовая пластинка прикреплена с совмещением ее с номером стрелки "1" на установочном башмаке А.

### Прикрепление штативной винтовой пластинки к установочному башмаку А

Переместите штативную винтовую пластинку к нужному номеру стрелки до шелкания.

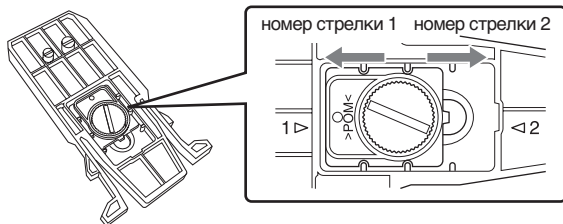

## Подготовка (Продолжение)

### Установка видеокамеры

Поверните переключатель POWER видеокамеры в положение "OFF" (CHG), а также переключатель POWER спортивного футляра в положение "OFF".

#### 1 Прикрепите установочный башмак видеокамеры.

Используйте металлические части плечевого ремня, как показано на рисунке.



#### 2 Освободите защелки.

- 1 Передвиньте кнопку разблокировки в указанном стрелочкой направлении и освободите защелки.
- 2 Откройте заднюю часть корпуса.

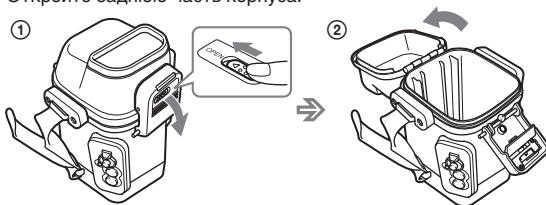

#### 3 Покройте переднее стекло слоем противотуманного раствора для объектива.

Нанесите 2-3 капли поставляемого противотуманного раствора на внутреннюю поверхность переднего стекла спортивного футляра.

#### 4 Удалите посторонние материалы.

Удалите посторонние материалы, такие как пыль, песок или волосы, с водонепроницаемой прокладки, паза или другой поверхности соприкосновения с ней. Затем, нанесите смазку равномерным слоем на водонепроницаемую прокладку.

Если корпус закрыт при наличии таких материалов, то эти поверхности могут быть повреждены и протечка воды может произойти.



## 5 Подсоедините штекеры к соответствующим гнездам видеокамеры.

В зависимости от типа видеокамеры, согласно приведенным ниже иллюстрациям, подключите штеккер дистанционного управления прочно к гнезду LANC или гнезду REMOTE, а микрофонный штеккер – к гнезду MIC (PLUG IN POWER).

**В случае DCR-HC40/HC30/HC20/HC18/HC16**

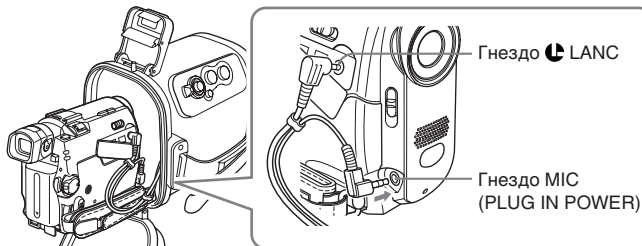

**В случае DCR-HC15/HC14/TRV33/TRV22/TRV19/TRV14/TRV12**

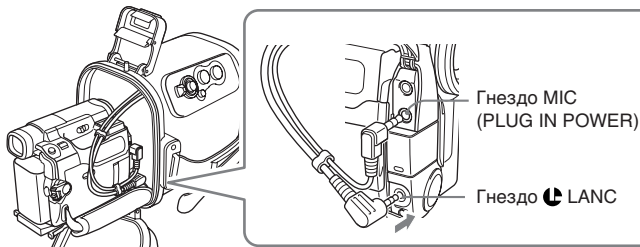

При подключении штеккеров в гнезда в направлении, указанном на рисунке, схватывая пальцами фиксатор шнура, переместите штекеры по направлению стрелки, как показано на рисунке.

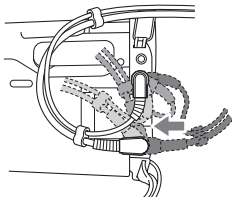

## Подготовка (Продолжение)

### В случае DCR-DVD201/DVD101/DVD91

- ① Переместите фиксаторы шнура в направлении стрелки по кабелям и разместите два фиксатора шнура в порядке.

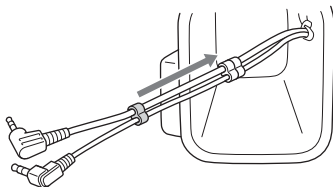

- ② Подключите микрофонный штеккер к гнезду MIC (PLUG IN POWER) и переместите штеккер дистанционного управления в направлении к крышке диска видеокамеры.

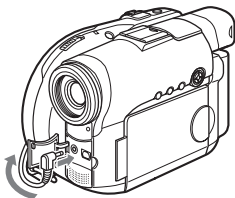

- ③ Подключите штеккер дистанционного управления к гнезду REMOTE.

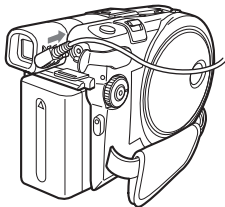

### Примечание

Надо убедиться, что оба штеккера подключены надежно.

## 6 Установите видеокамеру.

Совместите установочный башмак видеокамеры с направляющей на передней части корпуса.

Вставьте видеокамеру, толкнув зад установочного башмака видеокамеры до щелчка. Убедитесь, что ручка на каждой стороне установочного башмака видеокамеры замкнута надежно. При этом надо соблюдать осторожность, чтобы не прижать шнуры.

Необходимо сделать так, чтобы соединенный штекер дистанционного управления или штекер микрофона не соприкоснулся с никакими частями в спортивном футляре.

Необходимо следить за тем, чтобы соединенный дистанционный или микрофонный штекер не соприкоснулся с никакими частями спортивного футляра.



### Примечание

Необходимо сохранить видеокамеру в горизонтальном положении при установке ее. Вставка видеокамеры в переднюю часть корпуса в вертикальном положении может привести к повреждению установочного башмака видеокамеры и передней части корпуса.

## 7 Закройте заднюю часть корпуса.

Затем, зафиксируйте заднюю часть корпуса и застегните защелки, пока они не защелкнутся.

### Примечания

- Надо соблюдать осторожность, чтобы не прижать шнуры при закрытии задней части корпуса.
- При установке видеокамеры в спортивном футляре ось объектива может сместиться от оси переднего стекла спортивного футляра. Это не вызывает проблему при записи.

## Подготовка (Продолжение)

### Подготовка спортивного футляра

#### 1 Отрегулируйте ремень захвата.

Удерживая спортивный футляр так, чтобы кончики Ваших пальцев могли легко дотронуться до переключателя POWER, кнопки START/STOP и кнопки ZOOM, потяните за ремень для регулировки его длины.

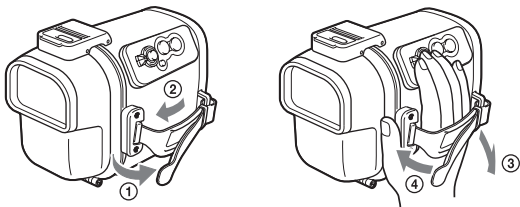

#### 2 Прикрепление плечевого ремня.

Знак фирмы SONY должен быть на внешней стороне.

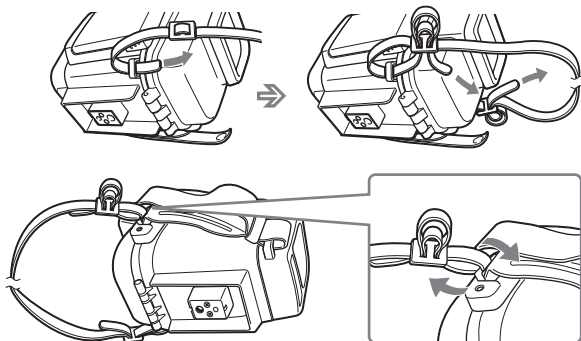

# Использование спортивного футляра

## Съемка подвижных изображений

- 1 При записи на кассетной ленте или диске, поверните переключатель POWER в положение “CAMERA” (①). При записи на плате “Memory Stick” поверните переключатель POWER в положение “MEMORY” (②).

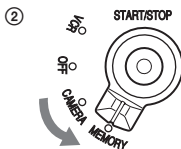
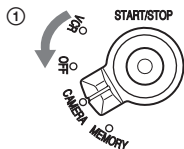

- 2 Нажмите кнопку START/STOP для начала записи.



### Примечания:

- В случае DCR-DVD201/DVD101/DVD91, съемка подвижных изображений не осуществляется с переключателем POWER, повернутым в положение “MEMORY”.
- В случае DCR-HC40/HС30/HС20/HС18/HС16/HС15/HС14/TRV33/TRV22/TRV19/TRV14/TRV12 при переводе на режим CAMERA, подвижные изображения записываются на кассетной ленте, а в случае DCR-DVD201/DVD101/DVD91 в режиме CAMERA записываются изображения на диске.

### Для отключения съемки

Нажмите кнопку START/STOP.

При повторном нажатии кнопки START/STOP начнется съемка снова.

### Для отключения питания

Остановив запись, поставьте переключатель POWER в положение “OFF”.

## Использование спортивного футляра (Продолжение)

### При съемке с использованием экрана ЖКД

Вы можете осуществить видеосъемку с отражением изображения в зеркале.

- 1** Передвиньте зеркальную крышку, захватывая ее возле метки OPEN, и откройте ее.
- 2** Откройте створки и вставьте выступы в каждое отверстие.

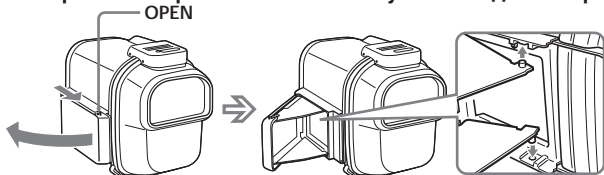

Передвиньте зеркальную крышку, захватывая ее возле метки OPEN, и откройте ее.

### Для закрытия зеркальной крышки

Удалите выступы на обеих створках и закройте створки, начиная с нижней.

### Примечание

В случае DCR-HC40/HC30/HC20/HC18/HC16, съемка осуществляется с экрана ЖКД.

## Трансфокация

- Держите нажатой сторону W для широкоугольной съемки.
  - Держите нажатой сторону T для режима телефото.
- Для относительно медленной трансфокации нажмите кнопку слегка.

Трансфокация

Широкоугольная  
съемка

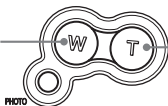

Телефото

### Примечания по записи

- Переключатель POWER спортивного футляра имеет приоритет над переключателем POWER видеокамеры.
- Если вы оставляете видеокамеру в режиме готовности не менее пяти минут происходит автоматическое отключение видеокамеры. Это предотвращает преждевременной разрядки батареек и предотвращает преждевременный износ видеоленты. Для восстановления режима готовности надо сначала поставить переключатель POWER в положение "OFF", затем снова обратно в положение "CAMERA". (Исключая случай применения моделей DCR-HC40/HC30/HC20/HC18/HC16/DVD201/DVD101/DVD91 с переключением функции A.SHUT OFF в положение [Never]. Более подробно смотрите инструкцию по эксплуатации вашей видеокамеры.)

# Съемка неподвижного изображения

## А. Запись в режиме MEMORY

- 1 Переведите переключатель POWER в положение “MEMORY”.
- 2 Слегка нажмите кнопку PHOTO.

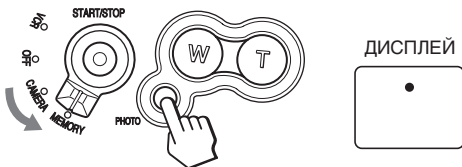

Зеленая метка прекратит мигание, затем загорится. При этом возможно записать неподвижное изображение. Никакое изображение пока не записывается.

## 3 Нажмите кнопку PHOTO до отказа.

В случае DCR-HC40/HC30/TRV33/TRV22, изображения при дальнейшем нажатии кнопки PHOTO записываются на плате “Memory Stick”, а в случае DCR-DVD201/DVD101/DVD91 – на диске.

## В. Запись в режиме CAMERA

- 1 Поставьте переключатель POWER в положение “CAMERA”.
- 2 Слегка нажмите кнопку PHOTO.

Слово “Capture” появится в правой верхней части экрана. Никакое изображение пока не записывается.

## 3 Нажмите кнопку PHOTO до отказа.

Показывающиеся на экране изображения записываются на плате “Memory Stick” в случае DCR-HC40/HC30/TRV33/TRV22.

### Примечания

- Настоящий футляр не применяется для ночной съемки.
- Неподвижные изображения не записываются в режиме CAMERA в случае DCR-DVD201/DVD101/DVD91.
- В случае, если ваша видеокамера не совместима с платой памяти “Memory Stick”, изображения записываются на видеоленте.

## Использование спортивного футляра (Продолжение)

### Воспроизведение с использованием пульта дистанционного управления

Вы можете воспроизвести записанные изображения на экране ЖКД с помощью пульта дистанционного управления (прилагаемого к Вашей видеокамере). Звук не может прослушаться.

#### Примечание

Когда параметр “Remote Commander” в меню вашей видеокамеры установлен на “OFF”, то переключите его на “ON”.

#### 1 Переведите переключатель POWER в положение “VCR”.

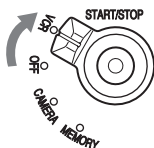

#### 2 Нажмите кнопку ► PLAY на пульте дистанционного управления.

Направьте пульт дистанционного управления на датчик для управления видеокамерой.

Датчик дистанционного управления расположен в средней части на передней стороне спортивного футляра.

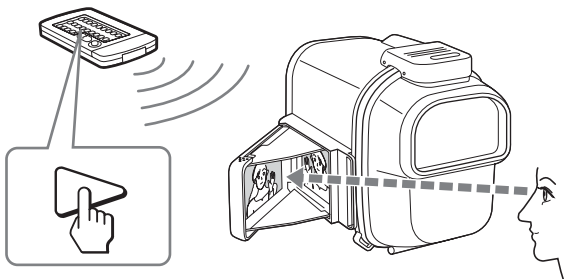

Используйте пульт дистанционного управления для всех других функций, включая STOP (остановка), REW (ускоренная перемотка назад) и FF (ускоренная перемотка вперед).

#### Примечание

Изображение на зеркале выглядит повернутым в сторону.



## Извлечение видеокамеры

Перед открытием спортивного футляра протрите влаги на спортивном футляре и на себе. Исключите попадание воды на видеокамеру.

### 1 Поверните переключатель POWER в положение “OFF”.

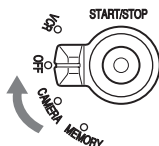

### 2 Освободите защелки и откройте заднюю часть корпуса. Более подробно смотрите п.2 “Установка видеокамеры” (стр.8).

#### Примечание

Тщательно вытирайте спортивный футляр от всей влаги перед открытием данного спортивного футляра для того, чтобы капли воды не попали внутрь корпуса видеокамеры.

### 3 Вытяните установочный башмак видеокамеры.

Удерживая установочный башмак видеокамеры за ручки с обеих сторон, нажмите ручки и извлеките видеокамеру постепенно.

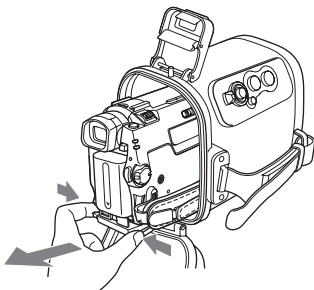

## Использование спортивного футляра (Продолжение)

- 4** Прекратите вынуть видеокамеру в точке, где дистанционный и микрофонный штекеры выходят из спортивного футляра. Затем, отсоедините штекеры от видеокамеры.

В случае DCR-НС40/НС30/НС20/НС18/НС16

- ① Снимите дистанционный штеккер.
- ② Поверните микрофонный штеккер в направлении, показанном на рисунке, и отсоедините штеккер.

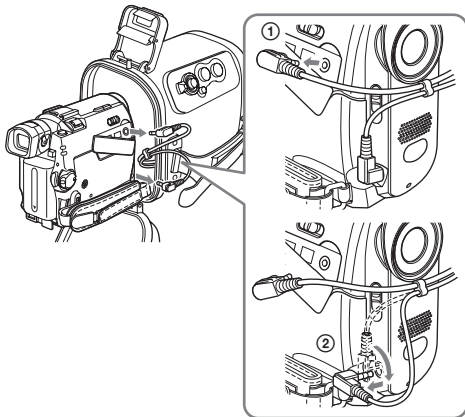

В случае DCR-НС15/НС14/TRV33/TRV22/TRV19/TRV14/TRV12

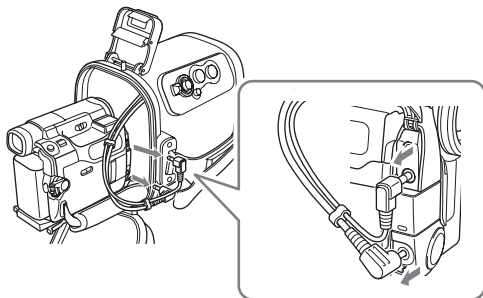

### В случае DCR-DVD201/DVD101/DVD91

- ① Снимите дистанционный штеккер.
- ② Отсоедините штеккер микрофона.

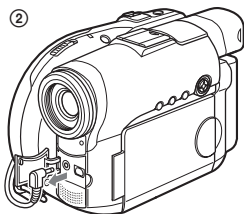
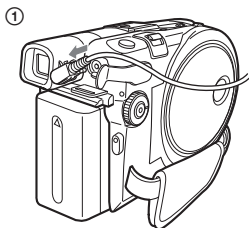

### Примечание

Необходимо отсоединить штекеры, захватывая за самые штекеры, а не за шнуры, перед извлечением видеокамеры. В противном случае штекеры и видеокамера могут повредиться.

## 5 Отсоедините установочный башмак видеокамеры.

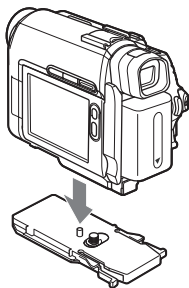

# Обозначение деталей и органов управления

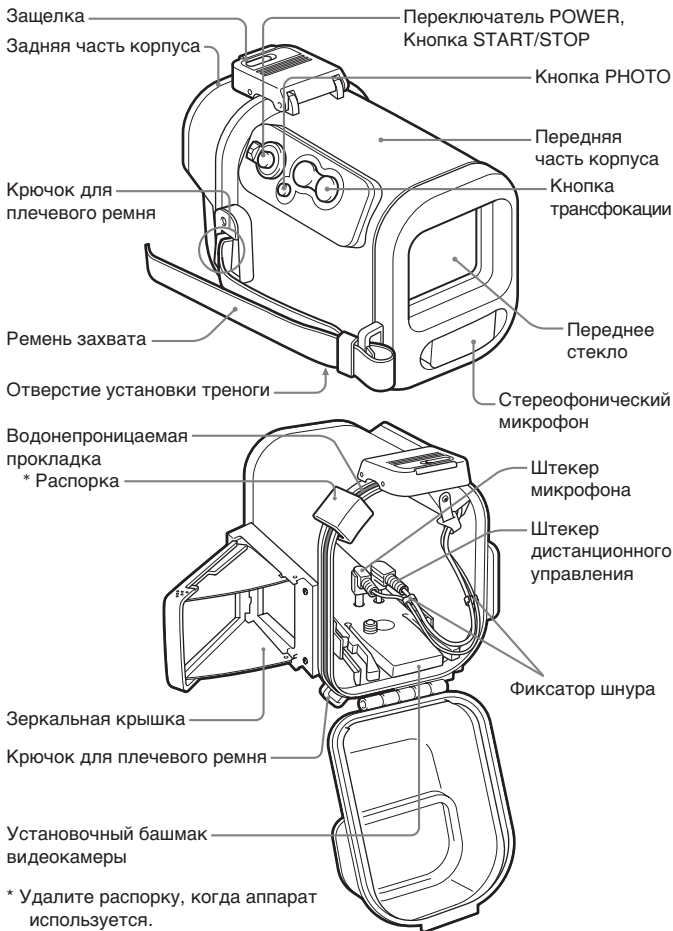

# Поиск и устранение неисправностей

Признак	Причина	Действия по устранению
Не записывается звук.	Не подсоединен микрофон.	Подсоедините его к гнезду MIC (PLUG IN POWER) видеокамеры.
Внутри спортивного футляра попали капли воды.	<ul style="list-style-type: none"><li>• Не пристегнуты защелки.</li><li>• Водонепроницаемая прокладка установлена неправильно.</li><li>• На водонепроницаемой прокладке имеются царапины или трещины.</li></ul>	<ul style="list-style-type: none"><li>• Пристегните защелки так, чтобы они защелкнулись.</li><li>• Установите ровно водонепроницаемую прокладку в паз.</li><li>• Замените водонепроницаемую прокладку на новую.</li></ul>
Не работают функции записи и воспроизведения.	<ul style="list-style-type: none"><li>• Разрядился батарейный блок.</li><li>• Не подсоединен дистанционный штеккер.</li><li>• Закончилась лента.</li><li>• Наполнена память платы "Memory Stick".</li><li>• Предохранительный лепесток на кассете и плате "Memory Stick" установлен в положение, при котором невозможна запись.</li><li>• Диск выходит из своего пространства.</li><li>• Диск закончен.</li></ul>	<ul style="list-style-type: none"><li>• Зарядите полностью батарейный блок.</li><li>• Подсоедините его к гнезду  LANC или гнезду REMOTE на видеокамере.</li><li>• Перемотайте ленту назад или используйте новую.</li><li>• Загрузите другую плату "Memory Stick" или сотрите ненужные данные из платы "Memory Stick".</li><li>• Передвиньте предохранительный лепесток или загрузите новую кассету с лентой и новую плату "Memory Stick".</li><li>• Использовать новый диск или задать диску формат (только для DVD-RW).</li><li>• Не закончить диск (только для DVD-RW) или использовать новый диск.</li></ul>

# Технические характеристики

## Материал

Пластик (PC, ABS), стекло

## Водонепроницаемые детали

Водонепроницаемая прокладка, защелки

## Встроенный микрофон

Стереофонический

## Размеры

Приблиз. 136 × 157 × 202 mm (мм) (Ш × В × Г)

## Масса

Приблиз. 650 g (г) (только спортивный футляр)

## Прилагаемые принадлежности

Плечевой ремень (1)

Установочный башмак видеокамеры (A (1)/B (1))

Кольцо защиты от отраженного света (Ø 25 mm (1)/Ø 30 mm (1))

Распорка (1)

Смазка (1)

Противотуманный раствор для объектива (1)

Инструкция по эксплуатации (1)

Конструкция и технические характеристики могут быть изменены без уведомления.

Изготовитель: Сони Корпорейшн

Адрес: 6-7-35 Киташинагава,

Шинагава-ку, Токио 141-0001, Япония

Страна-производитель: Япония



# 目錄

特點和使用前須注意 .....	2
使用須知 .....	3
維護 .....	5
準備工作 .....	6
使用戶外包 .....	13
部件和控制器識別 .....	20
故障查找 .....	21
規格 .....	22

## 特點和使用前須注意

- 本戶外包 SPK-HC 專用於 Sony 數位攝影機 DCR-HC40/HC30/HC20/HC18/HC16/HC15/HC14/DVD201/DVD101/DVD91/TRV33/TRV22/TRV19/TRV14/TRV12。
- 耐濺水戶外包 SPK-HC 具有抗水和抗潮濕性能，故能用於 Sony 數位攝影機。

- 可在水下 2 米深處使用。
- 在將攝像機與本戶外包一起使用之前，請參見攝錄機的操作說明書。
- 在開始錄影之前，請確認攝像機工作正常且不漏水。
- 對因使用不當造成漏水，在使用戶外包時對攝像機、電池等造成的損壞，及對錄影內容造成的損壞，Sony 概不負責。



## 使用須知

- 勿讓前部玻璃受強烈衝擊，否則會破裂。
- 諸如安裝或更換磁帶、“Memory Stick”和光碟等準備工作，應該在濕度較低且不含鹽分的空氣中進行。
- 勿將戶外包投入水中。
- 避免在強大波浪處使用戶外包。
- 避免在以下環境中使用戶外包。
  - 在極熱或潮濕之處。
  - 在溫度高於 40 °C 的熱水中。
  - 在溫度低於 0 °C 之處。在此環境下會發生濕氣凝結或漏水並損壞裝置。
- 請勿在潮濕的地方安裝攝影機，否則會導致濕氣凝結。
- 在高於 35 °C 的溫度下使用戶外包時，一次勿超過 1 個小時。
- 勿將戶外包長時間置於直射陽光下。若無法避免將戶外包置於直射陽光下時，務必用毛巾或其他防護用品將其遮蓋住。

戶外包上面如果沾有太陽油，一定要用溫水洗淨。如果讓太陽油任由留在戶外包上面，則戶外包可能會退色或受損。（例如，表面發生龜裂等）

### 漏水

如果發生漏水，立即停止將戶外包置於水中。  
若攝像機受潮，立即將其就近送到 Sony 維修服務站。  
修理費，概由顧客負擔。

## 使用須知（續）

### 防水密封墊使用須知

- 檢查防水密封墊上有無擦痕或裂痕。因擦痕或裂痕可能引起漏水。如有擦痕或裂痕，請用新的防水密封墊更換損壞了的防水密封墊。  
勿用金屬工具或帶尖端的工具拆卸防水密封墊。



- 經檢查確認防水密封墊上無裂痕或灰塵後，在其上用手指薄薄塗上一層附帶的潤滑油。如此可防止磨損。  
塗潤滑油時，再次查看有無裂痕或灰塵。  
切勿用布或紙塗潤滑油，因會沾上纖維。  
勿使用任何附帶之外的其他類型的潤滑油，否則會損壞防水密封墊。
- 將防水密封墊均勻地嵌入溝槽中，使錐狀邊朝上。切勿扭曲之。



- 防水密封墊的使用壽命依維護情況及利用頻率而異，最好一年更換一次。  
更換防水密封墊時，請就近與Sony經銷店聯繫。更換防水密封墊後，務必檢查是否漏水。

### 更換防水密封墊後檢查是否漏水

在安裝攝像機之前檢查是否漏水。

不裝攝像機時關閉戶外包，並將其沉入水下約15厘米深處約3分鐘，然後檢查是否漏水。

## 維護

### 錄影之後

在受海風吹拂之處錄影後，請扣緊所有扣鎖，用清水沖洗戶外包，然後用柔軟的乾布擦拭。建議您將運動包在淡水中浸泡約 30 分鐘。如果戶外包上附有鹽分，金屬部份會損壞，或引起生鏽並造成漏水。

- 如有防曬油或其他油性物質粘附在戶外包上，請用溫水將其洗淨。
- 請用柔軟的乾布擦拭戶外包內部。勿沖洗戶外包內部。
- 勿用酒精、揮發油、稀釋劑等任何類型的溶劑進行清洗，否則會損壞表面。

### 鏡頭防霧液

用附帶的鏡頭防霧液塗抹玻璃表面。如此可有效地防止起霧。

### 如何使用鏡頭防霧液

在前部玻璃及眼杯玻璃上滴上 2 或 3 滴防霧液，然後再用刷子、軟布或面巾紙均勻地擦拭以將防霧液抹散。

### 收藏戶外包時

- 必須裝上您的戶外包所附帶的墊片以防止防水墊圈磨耗。

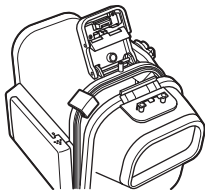

- 關閉戶外包並不扣緊扣鎖以免磨損防水密封墊。
- 防止灰塵附著在防水密封墊上。
- 避免將戶外包收藏在寒冷、極熱或潮濕之處，或與防虫丸或樟腦丸放在一起，否則會損壞裝置。

# 準備工作

有關詳情，請參閱攝像機附帶的操作說明書。

## 準備攝像機

- 1** 從攝影機上拆下濾鏡，轉換鏡頭、鏡頭蓋或肩帶。  
當使用 DCR-HC40/HC30/HC20/HC18/HC16 型號時，打開鏡頭快門。
- 2** 安裝電池組。
- 3** 插入媒介。  
當使用 DCR-HC40/HC30/HC20/HC18/HC16/HC15/HC14/TRV33/TRV22/TRV19/TRV14/TRV12 型號時  
請插入磁帶和“Memory Stick”。  
當使用 DCR-DVD201/DVD101/DVD91 型號時  
請插入光碟。  
  
解開“Memory Stick”和磁帶上的安全小翼，使其能夠錄影。  
請確保磁帶、“Memory Stick”和光碟有足夠的空間來錄製影像。  
請確認該光碟沒有被終結。
- 4** 裝上防反射環。  
防反射環能作某程度的防止攝影機鏡頭環部分在戶外包前面玻璃上的反射光。
- 5** 把攝影機上的取景窗伸展到極限。
- 6** 當利用液晶顯示屏進行拍攝時，請翻轉液晶顯示板，使背向攝影機而使液晶顯示屏面向外頭。  
當使用 DCR-HC40/HC30/HC20/HC18/HC16 型號時，拍攝時請使用液晶顯示屏。
- 7** 把對焦和閃電等功能設定於 AUTO（自動）。  
請參看您的攝影機的操作說明書。

## 選擇攝影機安裝極履

為您的攝影機準備正確的攝影機安裝極履。

### 1 根據下表來選擇安裝極履和箭頭號碼。

安裝極履	箭頭號碼	型號
A	1	DCR-HC15/HC14 DCR-TRV33/TRV22/TRV19/TRV14/ TRV12
	2	DCR-DVD201/DVD101/DVD91
B	-	DCR-HC40/HC30/HC20/HC18/ HC16

### 2 當使用安裝極履 A 時，在安裝前把三腳架螺旋盤和安裝極履上所選的箭頭號碼對齊。

出廠時，三腳架螺旋盤已經被安裝好，並且和安裝極履 A 上的 1 號箭頭對齊。

把三腳架螺旋盤安裝到安裝極履 A 上

轉動三腳架螺旋盤至箭頭號碼處，直至聽到“卡嗒”聲。

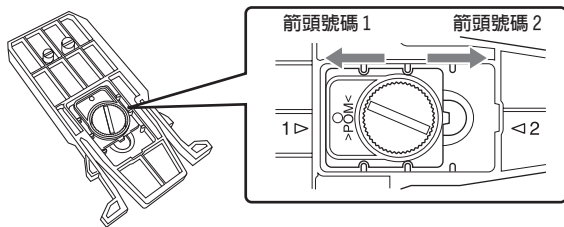

## 準備工作（續）

### 安裝攝像機

將攝影機的 POWER（電源）開關轉到“OFF”（CHG）（關掉（充電）），也讓戶外包的 POWER 開關置於“OFF”（關掉）。

#### 1 裝好攝影機的安裝極履。

如圖所示，請使用背帶上的金屬部份。



#### 2 釋放扣環。

- ① 沿箭頭方向滑動解鎖按鈕以釋放扣環。
- ② 打開後包體。

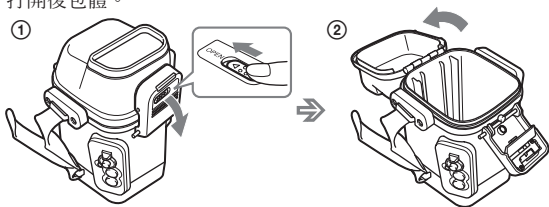

#### 3 用鏡頭防霧液塗抹前玻璃窗。

在戶外包前玻璃窗內表面滴上 2 到 3 滴附帶的鏡頭防霧液。

#### 4 清除雜物。

請清除乾淨防水墊圈上面，溝槽和任何接合面上沾附的塵埃，沙粒或毛髮等。然後在防水墊圈上均勻地塗敷一層滑脂。

如果讓機體夾有如是雜物，便可能會損壞該處並可能會發生漏水。

- 5** 將插頭連接到攝影機的各個插頭。  
根據您的攝影機，按下圖所示，把遙控器插頭牢固地插入 LANC 插孔或 REMOTE 插孔，把麥克風插頭牢固地插入 MIC (PLUG IN POWER) 插孔。

當使用 DCR-HC40/HC30/HC20/HC18/HC16 型號時

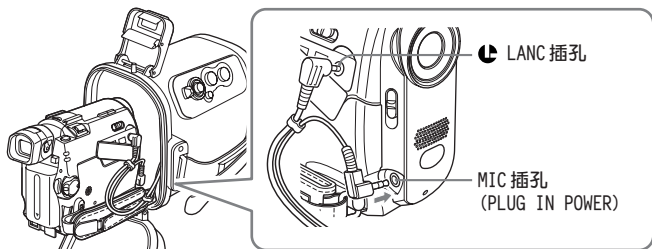

當使用 DCR-HC15/HC14/TRV33/TRV22/TRV19/TRV14/TRV12 型號時

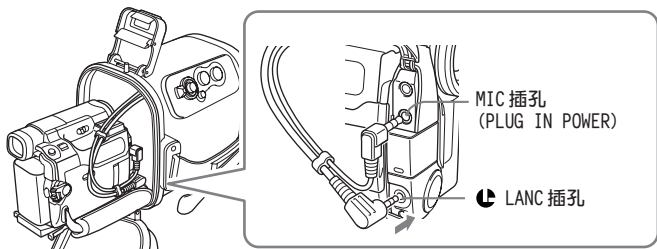

當按圖中所示方向插入插頭時，用手指捏住導線夾，並按圖中所示箭頭方向插入插頭。

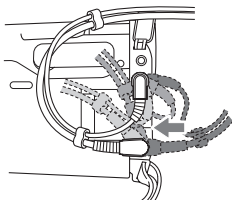

## 準備工作（續）

當使用 DCR-DVD201/DVD101/DVD91 型號時

- ① 整理好電纜，按照箭頭所示方向移動導線夾，並按順序對接好兩個導線夾。

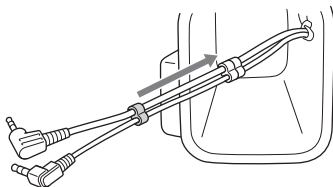

- ② 將麥克風插頭插入到 MIC (PLUG IN POWER) 插孔，並按照攝影機光碟蓋的方向移動遙控器插頭。

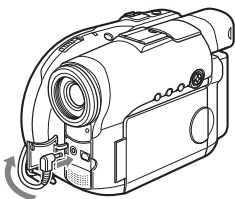

- ③ 將遙控器插頭插入到 REMOTE 插孔。

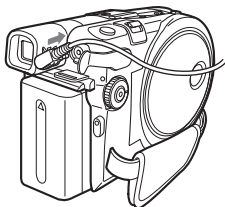

註

確保兩個插頭均連接牢固。



## 6 安裝攝影機。

讓攝影機的安裝極履對準戶外包正面的指引。

推著攝影機安裝極履的後面插入攝影機至發出卡搭響。讓後請檢查一下攝影機安裝極履兩端的捏手，確認其鎖定得妥當。請注意別讓夾住導線。

確保相連的遙控器插頭或麥克風插頭和戶外包裡的任何部分不接觸。當心不要夾住攝影機手帶上的導線。

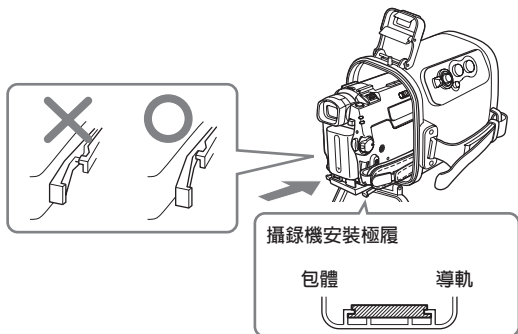

### 註

安裝攝影機時，必須保持水平地操作。如果豎直地插入攝影機，可能會損傷攝影機安裝極履和前面包體。

## 7 關上後包體。

關緊後包體並扣緊扣環至發出卡搭響。

### 註

- 關後包體時，須注意別夾住導線。
- 當把攝影機裝進戶外包時，鏡頭的中心可能會因戶外包的前玻璃窗的關係而發生位移。  
這在錄影時，是不會發生問題的。

## 準備工作 (續)

### 準備戶外包

#### 1 調整腕帶。

握住戶外包以便指尖能觸到POWER開關、START/STOP鍵及和ZOOM (變焦) 鍵，拉動腕帶調節其長度。

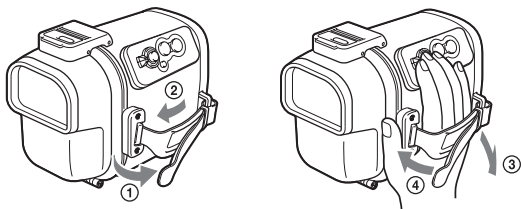

#### 2 裝上肩帶。

應使 SONY 標識朝外。

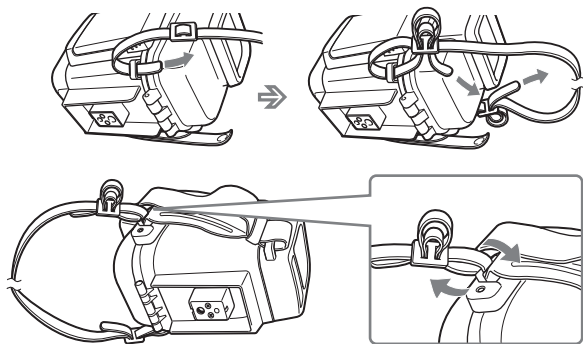

# 使用戶外包

## 拍攝動影

- 1** 當錄製到磁帶或光碟上時，將 POWER 開關轉至 “CAMERA” (①)。當錄製到 “Memory Stick” 上時，將 POWER 開關轉至 “MEMORY” (②)。

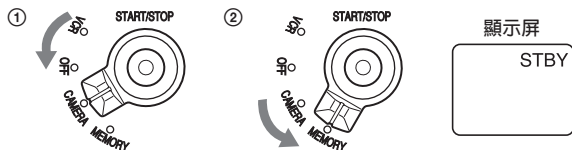

- 2** 按 START/STOP (起動/停止) 按鈕以開始錄影。

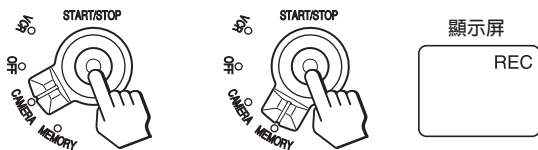

### 註

- 當使用 DCR-DVD201/DVD101/DVD91 型號時，如果 POWER 開關處於 “MEMORY” 位置，將不能拍攝動影。
- 當在 CAMERA 模式下使用 DCR-HC40/HC30/HC20/HC18/HC16/HC15/HC14/TRV33/TRV22/TRV19/TRV14/TRV12 型號時，動影將被錄製到磁帶上，當在 CAMERA 模式下使用 DCR-DVD201/DVD101/DVD91 型號時，動影將被錄製到光碟上。

### 要停止拍攝時

按 START/STOP 按鈕。

如果再按一次 START/STOP 按鈕，即可重新開始拍攝。

### 要關閉電源時

把 POWER 開關轉到 “OFF” 前請停止錄影。

## 使用戶外包（續）

### 用液晶顯示屏錄影時

可利用反射鏡進行拍攝。

- 1 按著 OPEN 標誌，同時滑動鏡套將其打開。
- 2 打開翼片，將各突塊插入各個孔中。

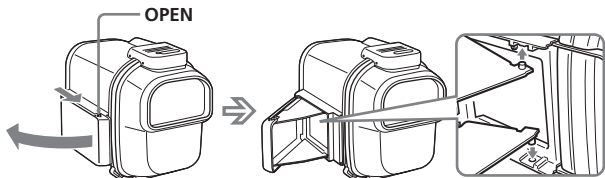

按著 OPEN 標誌，同時滑動鏡套將其打開。

### 要關閉鏡套時

請放鬆兩翼片上的突塊，然後先關上較下方的一個翼片。

#### 註

當使用 DCR-HC40/HC30/HC20/HC18/HC16 型號時，拍攝時請使用液晶顯示屏。

### 變焦距

- 按住 W 側進行廣角變焦。
  - 按住 T 側進行望遠變焦。
- 輕輕按鍵進行較慢速變焦。

#### 變焦

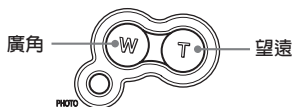

### 錄影時請注意

- 較之攝錄機的 POWER 開關，戶外包的 POWER 開關具有優先權。
- 如果攝影機處於待機狀態 5 分鐘以上，攝影機將自動關閉，這樣可以防止電池和錄影帶的損耗。要恢復待機狀態時，將 POWER 開關轉到 [Never] 後再轉到 “CAMERA”。（當使用 DCR-HC40/HC30/HC20/HC18/HC16/DVD201/DVD101/DVD91 型號，而 A.SHUT OFF 功能設為 [Never] 時除外。詳情參考攝影機的操作說明書。）

## 拍攝靜像－像片攝影

### A. 當處於 MEMORY 模式時

**1** 把 POWER 開關轉到“MEMORY”。

**2** 輕按 PHOTO 按鈕。

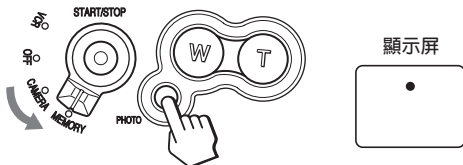

綠色標誌即停止閃爍，然後點亮。這即可進行靜像錄影。  
此時仍未錄影。

**3** 重按 PHOTO 按鈕。

當使用 DCR-HC40/HC30/TRV33/TRV22 型號時，深按 PHOTO 按鈕，捕獲的影像將被錄製到“Memory Stick”上，當使用 DCR-DVD201/DVD101/DVD91 型號時，捕獲的影像將被錄製到光碟上。

### B. 當處於 CAMERA 模式時

**1** 將 POWER 開關轉到“CAMERA”。

**2** 輕按 PHOTO 按鈕。

“Capture” 出現在螢幕的右上角。  
此時仍未錄影。

**3** 重按 PHOTO 按鈕。

當使用 DCR-HC40/HC30/TRV33/TRV22 型號時，顯示屏上顯示的影像被錄製到“Memory Stick”上。

### 註

- 使用戶外包時不能進行夜間拍攝。
- 當在 CAMERA 模式下使用 DCR-DVD201/DVD101/DVD91 型號時，無法錄製靜像。
- 如果攝影機和“Memory Stick”不相容，影像將錄在錄影帶上。

## 使用戶外包（續）

### 用遙控器播放

您可以利用遙控器（您的攝影機附帶的）播放記錄在液晶顯示屏上的影像。不能聽到聲音。

註

當攝影機功能表中的“Remote Commander”設為“OFF”時，請將其改為“ON”。

- 1 把 POWER 開關轉到 “VCR” 。

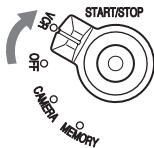

- 2 按遙控器上的 ►PLAY 。

遙控器必須對準攝影機的這個遙控感應器去控制攝影機。遙控感應器位於戶外包的正面中央部分。

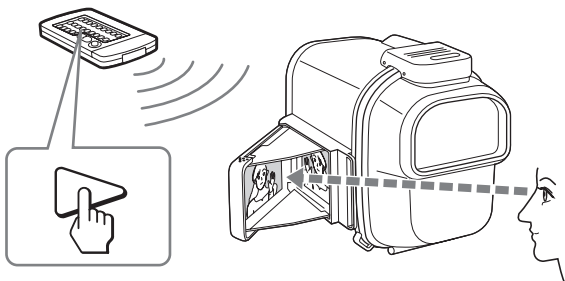

利用遙控器操作所有的其他功能，包括 STOP（停止），REW（繞回）和 FF（快進繞）。

註

所看到的反射鏡上的影像是左右相反的。

## 拆去攝影機

要打開戶外包之前，須先擦乾戶外包上的，和您自己身上的水分。不可讓水分沾在攝影機上。

- 1 將 POWER 開關轉到“OFF”（關掉）。

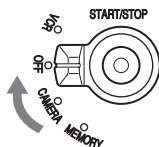

- 2 釋放扣環，打開後包體。  
更多詳細信息，請參看第二步“安裝攝像機”（第8頁）。

### 註

在打開戶外包前，小心擦去戶外包和身體上的水，不可讓水掉在攝影機上。

- 3 拉出攝影機安裝極履。  
握住攝影機極履兩邊的捏手，按著捏手慢慢地拔出攝影機。

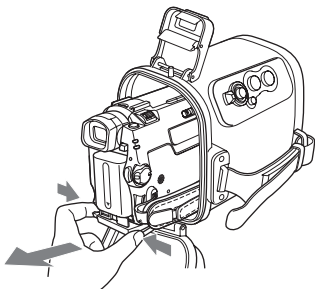

## 使用戶外包（續）

- 4** 在遙控器插頭和麥克風插頭從戶外包中露出時停止取出攝影機，然後從攝影機上拔下插頭。

當使用 DCR-HC40/HC30/HC20/HC18/HC16 型號時

- ① 拔出遙控器插頭。
- ② 按圖中所示方向轉動麥克風插頭，將它拔出。

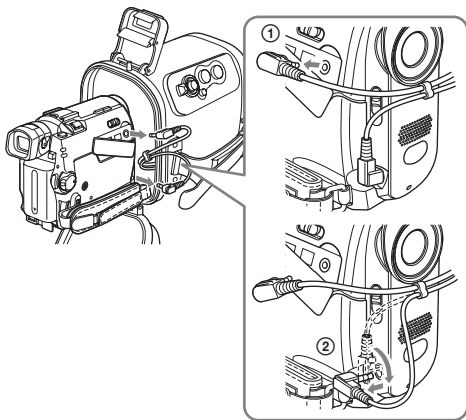

當使用 DCR-HC15/HC14/TRV33/TRV22/TRV19/TRV14/TRV12 型號時

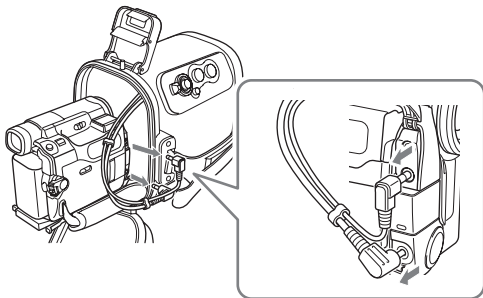



當使用 DCR-DVD201/DVD101/DVD91 型號時

- ① 拔出遙控器插頭。
- ② 拔出麥克風插頭。

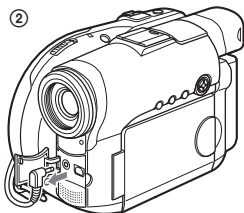
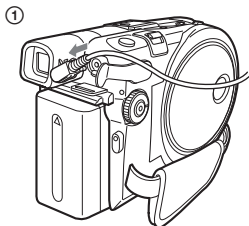

註

在取出攝影機以前，須先抓住電線的插頭拔下電線，不可拉著電線的部分拔。否則，可能會損壞插頭和攝影機。

## 5 拆開攝影機安裝極履。

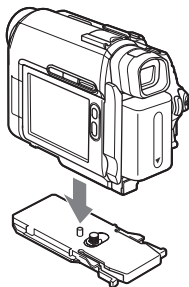

## 部件和控制器識別

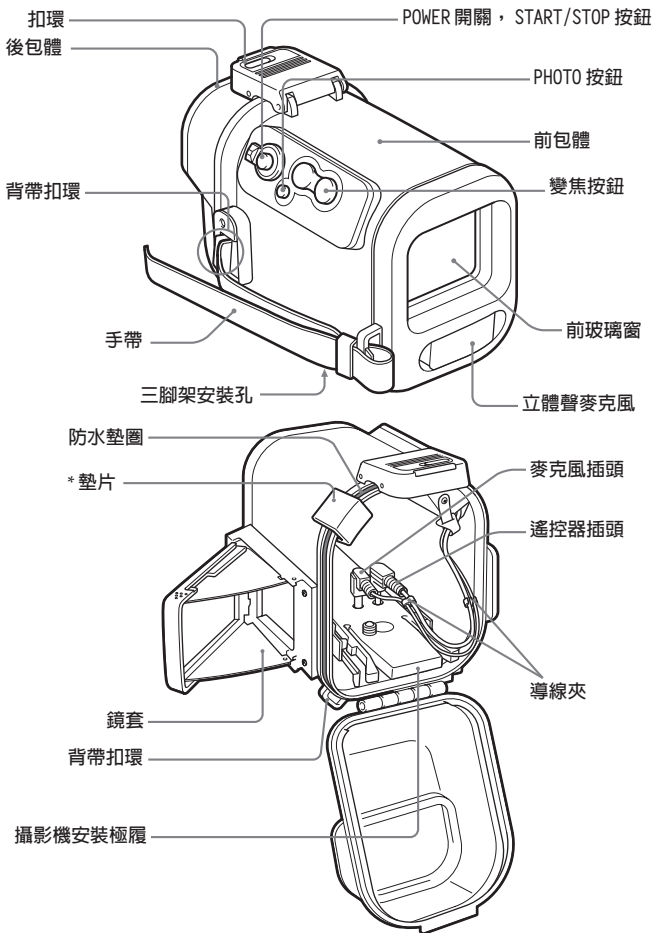

\* 使用裝置時，拆去墊片。

## 故障查找

症狀	原因	校正措施
未錄下聲音。	未插上麥克風插頭。	將其插至攝影機上的MIC插孔 (PLUG IN POWER)。
戶外包內有水滴。	<ul style="list-style-type: none"><li>• 未扣緊扣鎖。</li><li>• 防水密封墊裝嵌不當。</li><li>• 防水密封墊上有擦痕或裂痕。</li></ul>	<ul style="list-style-type: none"><li>• 扣緊扣鎖，直至其發出喀嗒聲。</li><li>• 將密封墊均勻地嵌入溝槽。</li><li>• 更換新密封墊。</li></ul>
錄影和放影功能不起作用。	<ul style="list-style-type: none"><li>• 電池組電力耗盡了。</li><li>• 沒有連接上遙控器插頭。</li><li>• 磁帶已轉到盡頭。</li><li>• “Memory Stick” 已經錄滿了。</li><li>• 磁帶和 “Memory Stick” 上的安全小翼是被推到不能錄影的位置。</li><li>• 光碟空間不足。</li><li>• 光碟已經被終結。</li></ul>	<ul style="list-style-type: none"><li>• 將電池組完全充電。</li><li>• 將其連接到攝影機上的  LANC 插孔或 REMOTE 插孔。</li><li>• 繞回磁帶或使用新磁帶。</li><li>• 裝一個別的 “Memory Stick” 或擦去舊 “Memory Stick” 中的一些不必要的數據。</li><li>• 滑動安全小翼或換裝一個新磁帶和新的 “Memory Stick”。</li><li>• 使用一張新光碟或格式化該光碟（僅適用於 DVD-RW）。</li><li>• 取消終結該光碟（僅適用於 DVD-RW）或者使用一張新光碟。</li></ul>

# 規格

## 材料

塑料 (PC, ABS), 玻璃

## 防水

防水密封墊, 扣鎖

## 內藏麥克風

立體聲

## 尺寸

約 136 × 157 × 202 mm (寬 × 高 × 縱深)

## 重量

約 650 g (僅限於戶外包)

## 附帶配件

肩帶 (1)

攝像機安裝極履 (A (1) / B (1))

反射防護環 (Ø 25 mm (1) / Ø 30 mm (1))

潤滑油 (1)

墊片 (1)

鏡頭防霧液 (1)

使用說明書 (1)

設計和規格如有變更, 恕不另行通知。



# 目录

特点和使用前须注意 .....	2
使用须知 .....	3
维护 .....	5
准备工作 .....	6
使用户外包 .....	13
部件和控制器识别 .....	20
故障排除 .....	21
规格 .....	22

## 特点和使用前须注意

- 本户外包SPK-HC专用于Sony数码视频录影机DCR-HC40/HC30/HC20/HC18/HC16/HC15/HC14/DVD201/DVD101/DVD91/TRV33/TRV22/TRV19/TRV14/TRV12。
- 耐溅水户外包 SPK-HC 具有抗水和抗潮湿性能，故能用于 Sony 数码视频录影机。

- 可在水下 2 米深处使用。
- 在将视频录影机与本户外包一起使用之前，请参见视频录影机的操作说明书。
- 在开始摄像之前，请确认视频录影机工作正常且不漏水。
- 在使用该户外包时，对因使用不当造成漏水对视频录影机、电池等造成的损坏或摄像内容造成的损坏，Sony 概不负责。

## 使用须知

- 勿让前玻璃窗受强烈冲击，否则会破裂。
- 诸如安装或更换磁带、“Memory Stick”和光盘等准备工作，应该在湿度较低且不含盐分的空气中进行。
- 勿将户外包投入水中。
- 避免在强大波浪处使用户外包。
- 避免在以下环境中使用户外包：
  - 在极热或潮湿之处。
  - 在温度高于 40 °C 的热水中。
  - 在温度低于 0 °C 之处。在这些环境下会发生湿气凝结或漏水并损坏户外包。
- 请勿在潮湿的地方安装视频录影机，否则会导致湿气凝结。
- 在高于 35 °C 的温度下使用户外包时，一次请勿超过 1 个小时。
- 请勿将户外包长时间置于直射阳光下。若无法避免将户外包置于直射阳光下时，务必用毛巾或其他防护用品将其遮盖住。

户外包上面如果沾有太阳油，一定要用温水洗净。如果让太阳油任由留在户外包上面，则户外包可能会退色或受损。（例如，表面发生龟裂等）

### 漏水

如若发生漏水，立即停止将户外包置于水中。

若视频录影机受潮，立即将其就近送到 Sony 维修服务站。

维修费用由用户负责。

## 使用须知 ( 续 )

### 防水密封垫使用须知

- 检查防水密封垫上是否有擦痕或裂痕, 因为擦痕或裂痕可能引起漏水。如有擦痕或裂痕, 请用新的防水密封垫更换损坏的防水密封垫。  
勿用金属工具或带尖端的工具拆卸防水密封垫。



- 经检查确认防水密封垫上无裂痕或灰尘后, 在其上用手指薄薄的涂上一层附带的润滑脂。如此可防止磨损。  
涂润滑脂时, 再次查看有无裂痕或灰尘。  
请勿用布或纸涂抹润滑脂, 这样会粘上纤维。  
请勿使用任何随附品之外的其它类型的润滑脂, 否则会损坏防水密封垫。
- 将防水密封垫均匀地嵌入沟槽中, 锥状边朝上。切勿扭曲。

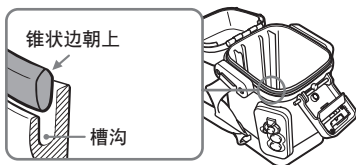

- 防水密封垫的使用寿命因维护情况及利用频率而异, 最好一年更换一次。更换防水密封垫时, 请就近与 Sony 经销店联系。更换防水密封垫后, 务必检查是否漏水。

### 更换防水密封垫后检查是否漏水

在安装视频录影机之前检查是否漏水。

不装视频录影机时关闭户外包, 并将其沉入水下约15厘米深处约3分钟, 然后检查是否漏水。



# 维护

## 摄像之后

在受海风吹拂之处摄像后，请扣紧所有扣环，用清水冲洗户外包，然后用柔软的干布擦拭，建议您将户外包在淡水中浸泡约30分钟。如果户外包覆盖有盐分，金属部分会损坏，或因其生锈并造成漏水。

- 如有防晒油或其他油性物质覆在户外包上，请用温水将其洗净。
- 请用柔软的干布擦拭户外包内部，勿冲洗户外包内部。
- 请勿用酒精、挥发油、稀释剂等任何类型的溶剂进行清洗，否则会损坏表面。

## 镜头防雾液

用附带的镜头防雾液涂抹玻璃表面。如此可有效防止起雾。

## 如何使用镜头防雾液

在前玻璃窗及眼罩玻璃上滴上2或3滴防雾液，然后再用药签、软布、或面巾纸均匀地擦拭以将防雾液抹散。

## 收藏户外包时

- 必须装上户外包所附带的垫片以防止防水垫片磨损。

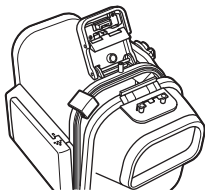

- 关闭户外包时不要扣紧扣环以免磨损防水密封垫。
- 防止灰尘附着在防水密封垫上。
- 避免将户外包收藏在寒冷、极热、或潮湿之处，或与卫生球和樟脑丸放在一起，否则会损坏户外包。

# 准备工作

有关详情，请参阅视频录影机附带的操作说明书。

## 准备视频录影机

- 1** 从视频录影机上拆下滤镜，转换镜头，镜头盖或肩带。  
当使用 DCR-HC40/HC30/HC20/HC18/HC16 型号时，打开镜头快门。
- 2** 安装电池组。
- 3** 插入介质。  
当使用 DCR-HC40/HC30/HC20/HC18/HC16/HC15/HC14/TRV33/TRV22/TRV19/TRV14/TRV12 型号时  
请插入磁带和“Memory Stick”。  
当使用 DCR-DVD201/DVD101/DVD91 型号时  
请插入光盘。  
  
解开“Memory Stick”和磁带上的安全小翼，使其能够录制影像。  
请确保磁带、“Memory Stick”和光盘有足够的空间来录制影像。  
请确认该光盘没有被终结。
- 4** 装上防反射环。  
防反射环能在某程度上防止视频录影机镜头环部分在户外包前玻璃窗上的反射光。
- 5** 把视频录影机上的取景器伸展到极限。
- 6** 当利用液晶显示器进行拍摄时，请反转液晶显示器面板使背向视频录影机，而使液晶显示屏面朝外。  
当使用 DCR-HC40/HC30/HC20/HC18/HC16 型号时，拍摄时请使用 LCD 显示屏。
- 7** 把调焦和闪光等功能设定于 AUTO (自动)。  
请参看您的视频录影机的操作说明书。

## 选择视频录影机安装极履

为您的视频录影机准备正确的录影机安装极履。

**1** 根据下表来选择安装极履和箭头号码。

安装极履	箭头号码	型号
A	1	DCR-HC15/HC14 DCR-TRV33/TRV22/TRV19/TRV14/ TRV12
	2	DCR-DVD201/DVD101/DVD91
B	-	DCR-HC40/HC30/HC20/HC18/ HC16

**2** 当使用安装极履 A 时，在安装前把三脚架螺旋盘和安装极履上所选的箭头号码对齐。

出厂时，三脚架螺旋盘已经被安装好，并且和安装极履 A 上的 1 号箭头对齐。

把三脚架螺旋盘安装到安装极履 A 上

转动三脚架螺旋盘至箭头号码处，直至听到“卡嗒”声。

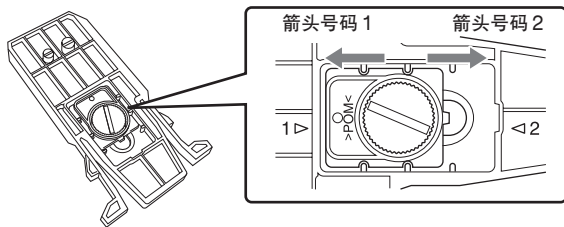

## 准备工作（续）

### 安装视频录影机

将视频录影机的POWER（电源）开关转到“OFF”（CHG），并让户外包的POWER开关置于“OFF”（关机）。

#### 1 安装视频录影机的安装极履。

如图所示，请使用背带上的金属部件。



#### 2 解开扣环。

① 沿箭头方向滑动解锁按钮以解开扣环。

② 打开后包体。

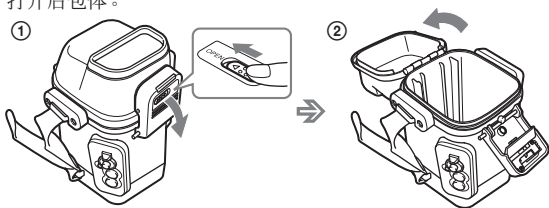

#### 3 用镜头防雾液涂抹前玻璃窗。

在户外包前玻璃窗内表面滴上2到3滴附带的镜头防雾液。

#### 4 清除外来杂物。

请清除干净防水密封垫上面、槽沟和任何接合面上粘附的尘埃、沙粒或毛发。然后在防水密封垫上均匀的涂上一层润滑脂。

如果让机身夹有杂物关上，便可能会损坏该处并发生漏水。

- 5** 将插头连接到视频录影机的各个插孔。  
根据您的视频录影机，按下图所示，把遥控器插头牢固地插入 LANC 插孔或 REMOTE 插孔，把麦克风插头牢固地插入 MIC (PLUG IN POWER) 插孔。

当使用 DCR-HC40/HC30/HC20/HC18/HC16 型号时

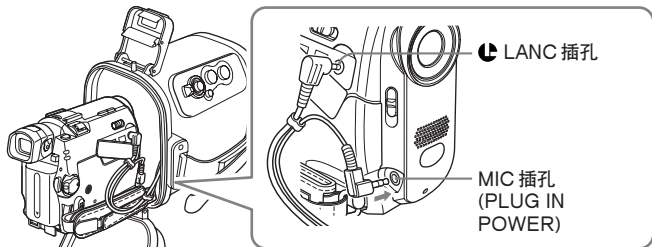

当使用 DCR-HC15/HC14/TRV33/TRV22/TRV19/TRV14/TRV12 型号时

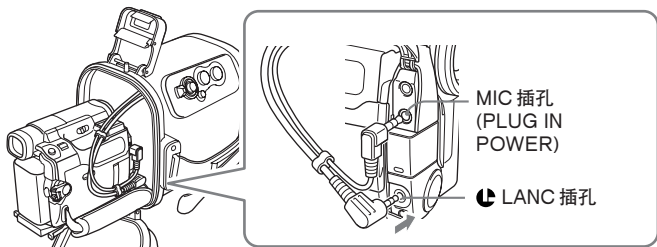

当按图中所示方向插入插头时，用手指捏住导线夹，并按图中所示箭头方向插入插头。

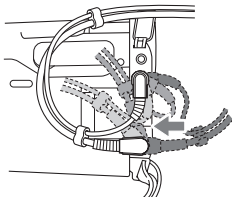

## 准备工作（续）

当使用 DCR-DVD201/DVD101/DVD91 型号时

- ① 整理好电缆，按照箭头所示方向移动导线夹，并按顺序对接好两个导线夹。

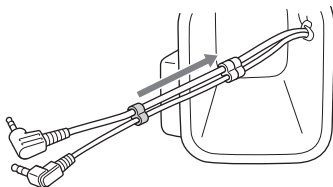

- ② 将麦克风插头插入到 MIC (PLUG IN POWER) 插孔，并按照视频录影机光盘盖的方向移动遥控器插头。

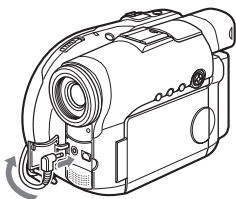

- ③ 将遥控器插头插入到 REMOTE 插孔。

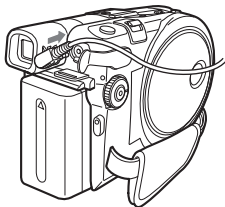

注

确保两个插头均连接牢固。

## 6 安装视频录影机。

让视频录影机安装极履对准户外包前包体上的指引。

推着视频录影机安装极履的后面插入视频录影机至发出卡嗒声。然后检查一下视频录影机安装极履两端的捏手，确认其锁定妥当。请注意别夹住导线。

确保相连的遥控器插头或麦克风插头和户外包里的任何部分不接触。当心不要夹住视频录影机腕带上的导线。

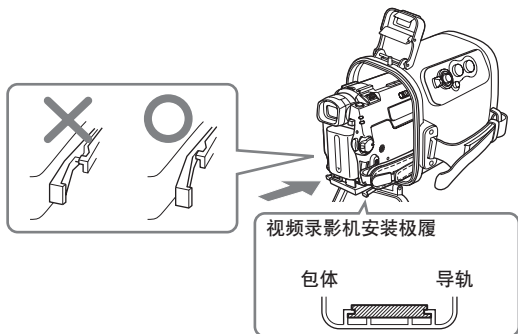

### 注

安装视频录影机时，必须保持水平操作。如果垂直地插入视频录影机，可能会损伤视频录影机安装极履和前包体。

## 7 关上后包体。

关紧后包体，并扣紧扣环至发出咔嗒声。

### 注

- 关后包体时，需注意别夹住导线。
- 当把视频录影机装进户外包时，镜头的中心可能会相对户外包的前玻璃窗发生位移。  
在摄像时是不会产生问题的。

## 准备工作（续）

### 准备户外包

#### 1 调整腕带。

握住户外包以便指尖能触到 POWER 开关、START/STOP 按钮和 ZOOM（变焦）按钮，拉动腕带调节其长度。

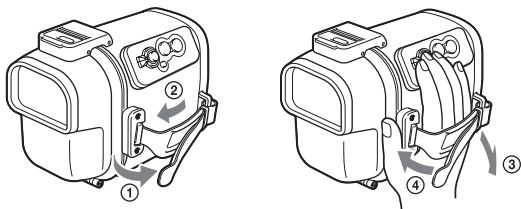

#### 2 装上肩带。

应使 SONY 标识朝外。

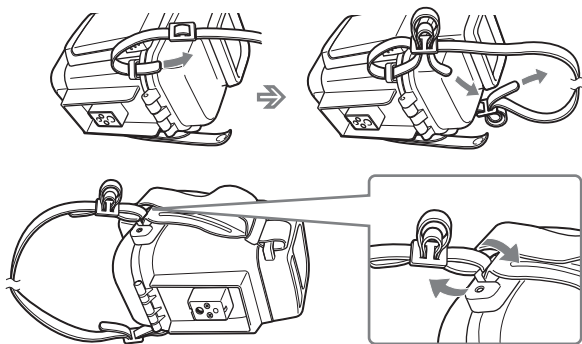



# 使用户外包

## 拍摄动态影像

- 1** 当录制到磁带或光盘上时，将POWER开关转至“CAMERA”<sup>①</sup>。当录制到“Memory Stick”上时，将POWER开关转至“MEMORY”<sup>②</sup>。

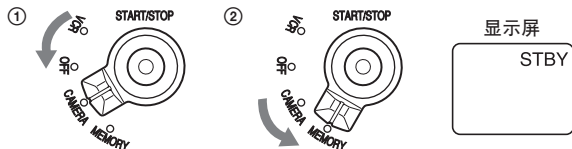

- 2** 按 START/STOP (启动/停止) 按钮以开始摄像。

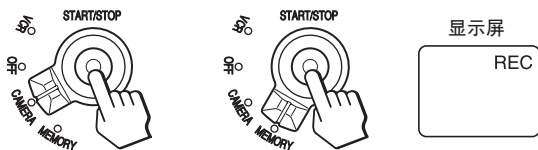

### 注

- 当使用 DCR-DVD201/DVD101/DVD91 型号时，如果 POWER 开关处于“MEMORY”位置，将不能拍摄动态影像。
- 当在 CAMERA 模式下使用 DCR-HC40/HC30/HC20/HC18/HC16/HC15/HC14/TRV33/TRV22/TRV19/TRV14/TRV12 型号时，动态影像将被录制到磁带上，当在 CAMERA 模式下使用 DCR-DVD201/DVD101/DVD91 型号时，动态影像将被录制到光盘上。

### 要停止拍摄时

按 START/STOP 按钮。

如果再按一次 START/STOP 按钮，即可重新开始拍摄。

### 要关闭电源

在将 POWER 开关切换到“OFF”之前，先停止摄像。

## 使用户外包（续）

### 用液晶显示器摄像时

您可利用镜中的反射进行拍摄。

- 1 按着 OPEN 标志，同时滑动镜套将其打开。
- 2 打开翼片，将各突块插入各个孔中。

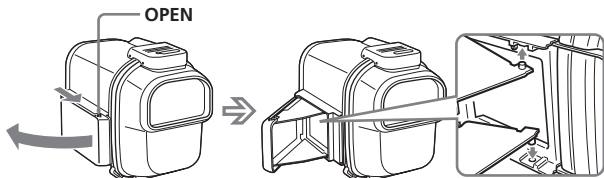

按着 OPEN 标志，同时滑动镜套将其打开。

### 要关闭镜套时

请放松两翼片上的突块，然后先关上较下方的一个翼片。

### 注

当使用 DCR-HC40/HC30/HC20/HC18/HC16 型号时，拍摄时请使用 LCD 显示屏。

### 变焦

- 按住 W 侧进行广角变焦。
  - 按住 T 侧进行远摄变焦。
- 轻轻按键进行较慢速变焦。

### 变焦

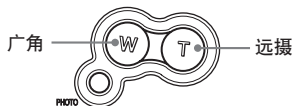

### 摄像时请注意

- 较之视频录影机的 POWER 开关，户外包的 POWER 开关具有优先权。
- 如果视频录影机处于待机状态5分钟或以上，视频录影机将自动关闭，这样可以节约电池和防止录相带的磨损。要恢复待机状态时，将 POWER 开关转到“OFF”，然后再转到“CAMERA”。（除使用DCR-HC40/HC30/HC20/HC18/HC16/DVD201/DVD101/DVD91型号，A.SHUT OFF功能设置为[Never]时。详情请参阅视频录影机的操作说明书。）

## 拍摄静像

### A. 当处于 MEMORY 模式时

- 1 把 POWER 开关转到“MEMORY”。
- 2 轻按 PHOTO 按钮。

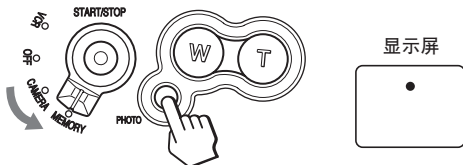

绿色标志停止闪烁，然后点亮。这即可进行静像拍摄，此时还未录制影像。

### 3 重按 PHOTO 按钮。

当使用 DCR-HC40/HC30/TRV33/TRV22 型号时，深按 PHOTO 按钮，捕获的影像将被录制到“Memory Stick”上，当使用 DCR-DVD201/DVD101/DVD91 型号时，捕获的影像将被录制到光盘上。

### B. 当处于 CAMERA 模式时

#### 1 将 POWER 开关转到“CAMERA”。

#### 2 轻按 PHOTO 按钮。

“Capture”字样出现在屏幕右上角。  
此时还未录制影像。

#### 3 重按 PHOTO 按钮。

当使用 DCR-HC40/HC30/TRV33/TRV22 型号时，显示屏上显示的影像被录制到“Memory Stick”上。

#### 注

- 使用户外包时不能进行夜间拍摄。
- 当在 CAMERA 模式下使用 DCR-DVD201/DVD101/DVD91 型号时，无法录制静像。
- 如果视频录影机和“Memory Stick”不兼容，影像将录在磁带上。

## 使用户外包（续）

### 用遥控器播放

您可以利用遥控器（视频录影机附带）在液晶显示屏上播放影像。  
不能听到声音。

注

当视频录影机菜单中的“Remote Commander”设为“OFF”时，请将其改为“ON”（开）。

**1** 把POWER开关转到“VCR”。

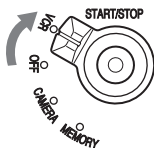

**2** 按遥控器上的▶PLAY。

遥控器必须对准视频录影机的遥控感应器去控制视频录影机。  
遥控感应器位于户外包的正面中央部分。

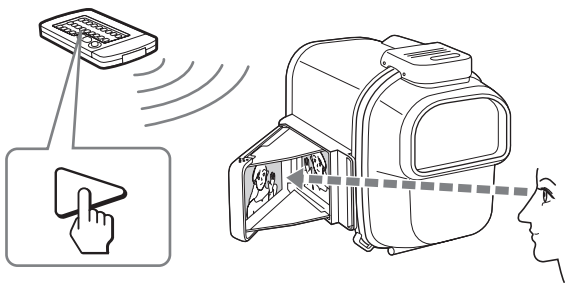

利用遥控器操作所有的其他功能，包括STOP（停止），REW（返回）和FF（快进）。

注

所看到的反射镜上的影像时左右相反的。

## 拆卸视频录影机

要打开户外包之前，必须擦干户外包上和您自己身上的水分。不可让水分沾在视频录影机上。

- 1 把 POWER 开关转到“OFF”（关机）。

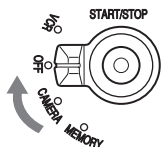

- 2 解开扣环，打开后包体。

更多详细信息，请参看第二步“安装视频录影机”（第 8 页）。

### 注

在打开户外包前，小心擦去户外包和自己身上的水分。不可让水分沾在视频录影机上。

- 3 拉出视频录影机安装极履。

握住视频录影机安装极履两边的握手，按着握手慢慢拔出视频录影机。

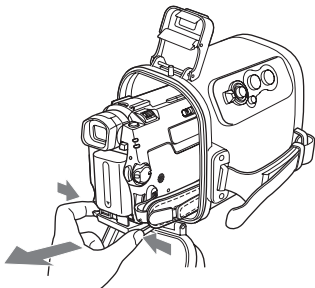

## 使用户外包（续）

- 4** 在遥控器插头和麦克风插头从户外包中露出时停止取出视频录影机，然后从视频录影机上拔下插头。

当使用 DCR-HC40/HC30/HC20/HC18/HC16 型号时

- ① 拔出遥控器插头。
- ② 按图中所示方向转动麦克风插头，将它拔出。

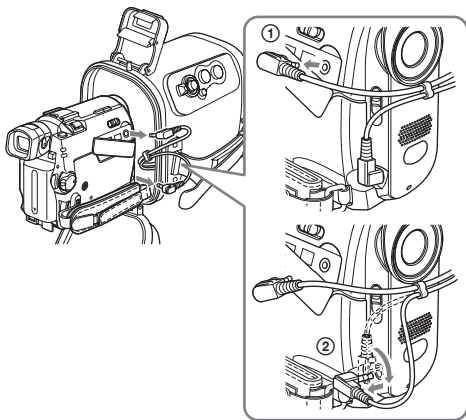

当使用 DCR-HC15/HC14/TRV33/TRV22/TRV19/TRV14/TRV12 型号时

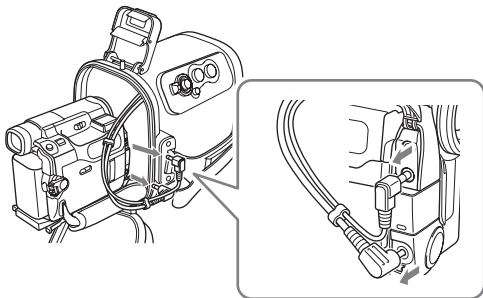

当使用 DCR-DVD201/DVD101/DVD91 型号时

- ① 拔出遥控器插头。
- ② 拔出麦克风插头。

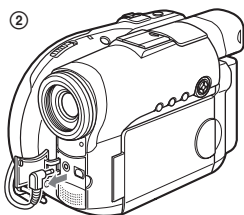
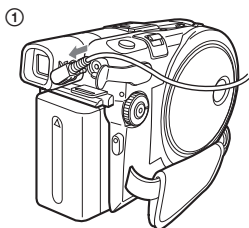

注

在取出视频录影机之前,需先抓住电线的插头拔下插头,不可拉着电线部分拔。否则可能损坏插头和视频录影机。

## 5 拆下视频录影机安装极履。

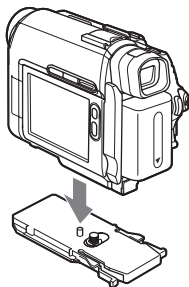

## 部件和控制器识别

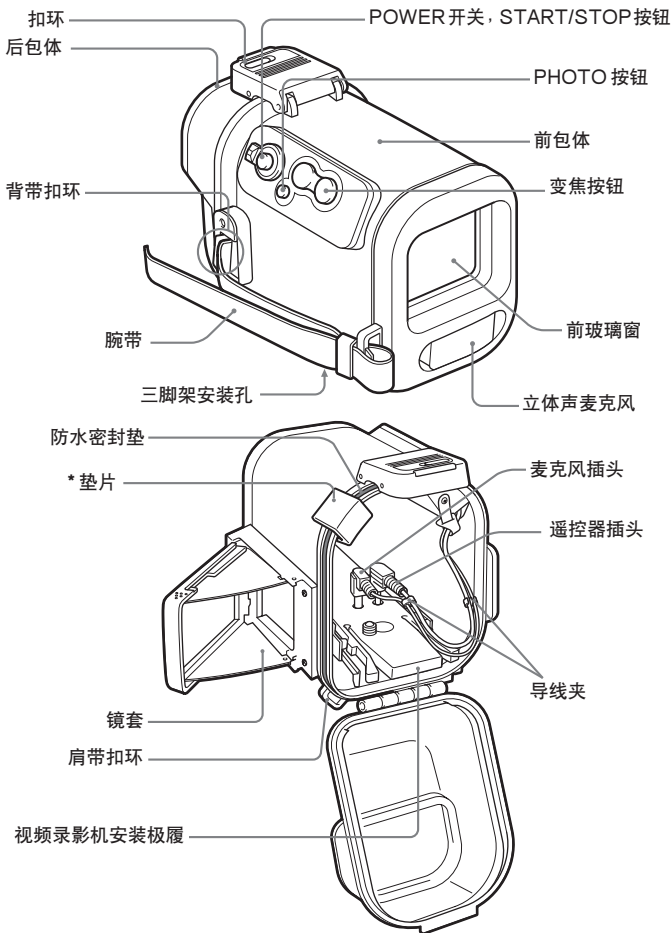

\* 使用安装时, 拆去垫片。



## 故障排除

症候	原因	校正措施
未录下声音。	未插上麦克风插头。	将其插至视频录影机上 MIC 的插孔 (PLUG IN POWER)。
户外包内有水滴。	<ul style="list-style-type: none"><li>• 未扣紧扣环。</li><li>• 防水密封垫装嵌不当。</li><li>• 防水密封垫上有擦痕或裂痕。</li></ul>	<ul style="list-style-type: none"><li>• 扣紧扣环，直至其发出咔嗒声。</li><li>• 将密封垫均匀地嵌入沟槽。</li><li>• 更换新密封垫。</li></ul>
摄像和播放功能不工作。	<ul style="list-style-type: none"><li>• 电池组电力耗尽。</li><li>• 没有连接上遥控器插头。</li><li>• 磁带已转到尽头。</li><li>• “Memory Stick” 已经录满。</li><li>• 磁带和 “Memory Stick” 上的安全小翼被推到不能录制影像的位置。</li><li>• 光盘空间不足。</li><li>• 光盘已经被终结。</li></ul>	<ul style="list-style-type: none"><li>• 将电池组完全充电。</li><li>• 将其连接到视频录影机上的  LANC 插孔或 REMOTE 插孔。</li><li>• 倒绕磁带或使用新磁带。</li><li>• 另装一个 “Memory Stick” 或抹除 “Memory Stick” 中的不需要的数据。</li><li>• 滑动安全小翼或换装一个新磁带和新的 “Memory Stick”。</li><li>• 使用一张新光盘或格式化该光盘 (仅适用于 DVD-RW)。</li><li>• 取消终结该光盘 (仅适用于 DVD-RW) 或者使用一张新光盘。</li></ul>

# 规格

## 材料

塑料 (PC, ABS), 玻璃

## 防水

防水密封垫, 扣环

## 内置麦克风

立体声

## 尺寸

约 136 × 157 × 202 mm (宽 × 高 × 深)

## 重量

约 650 g (仅限于户外包)

## 附带配件

肩带 (1)

视频录影机安装极履 (A (1) / B (1))

反射防护环 (Ø 25 mm (1) / Ø 30 mm (1))

润滑脂 (1)

垫片 (1)

镜头防雾液 (1)

使用说明书 (1)

设计和规格如有变更, 恕不另行通知。



# 목차

주요 특징과 사용상의 주의 .....	2
사용상의 주의 .....	3
손질법 .....	5
준비하기 .....	6
스포츠 팩을 사용하기 .....	13
각 부분 및 조절 스위치류의 위치와 명칭 .....	20
고장일까? 하고 생각되면 .....	21
주요 제원 .....	22

## 주요 특징과 사용상의 주의

- 본 스포츠팩 SPK-HC는 Sony 디지털 비디오 카메라 레코더 DCR-HC40/HC30/HC20/HC18/HC16/HC15/HC14/DVD201/DVD101/DVD91/TRV33/TRV22/TRV19/TRV14/TRV12 전용입니다.
- 생활 방수 스포츠팩 SPK-HC는 방수성 및 방습성이 우수하며 Sony 디지털 비디오 카메라 레코더를 사용할 수 있습니다.

- **최대 수심 2 m에서 사용할 수 있습니다.**
- 본 팩으로 비디오 카메라 레코더를 사용하는 경우에 대해서는 레코더의 사용 설명서를 참조하여 주십시오.
- 촬영을 시작하기 전에 비디오 카메라 레코더가 정상으로 작동하고 있는지 누수되고 있지는 않은지를 확인하여 주십시오.
- 스포츠 팩의 사용으로 인한 비디오 카메라 레코더 또는 배터리 등의 손상이나 부적절한 사용방법에 의한 누수발생의 경우, 촬영 코스트에 대해서 Sony는 책임지지 않습니다.

## 사용상의 주의

- 프론트 유리에 강한 충격을 가하면 금이 갈 염려가 있으므로 주의하여 주십시오.
- 바닷가나 해변에서 스포츠팩을 열지 마십시오. 비디오 테이프나 “Memory Stick”, 디스크를 넣거나 바꾸는 등의 준비 작업은 습도가 낮고 공기 중에 염분이 없는 장소에서 하십시오.
- 스포츠 팩을 바닷속에 던지지 마십시오.
- 스포츠팩은 파도가 높은 장소에서 사용하지 마십시오.
- 다음과 같은 장소에서는 스포츠 팩을 사용하지 마십시오.
  - 온도나 습도가 상당히 높은 장소.
  - 40 °C를 넘는 물 속.
  - 0 °C 미만의 습도.
- 다음과 같은 조건에서는 결로현상이나 누수현상이 발생하여 기기가 고장날 염려가 있습니다.
- 비디오 카메라 레코더는 습도가 높은 장소에 보관하지 마십시오. 습도가 높은 장소에 두면 결로 현상이 생기는 원인이 됩니다.
- 35 °C를 초과하는 온도에서는 스포츠 팩을 1시간 이상 사용하지 마십시오.
- 스포츠 팩을 장시간 직사광선이 닿는 장소에 방치하지 마십시오. 스포츠 팩에 직사광선이 닿는 것을 피할 수 없을 때에는 타월 등으로 스포츠 팩을 덮어 주십시오.

스포츠팩에 선오일이 묻었을 때에는 반드시 미지근한 물로 닦아내십시오. 본체에 선오일이 묻은 채 스포츠팩을 방치하면 스포츠팩 표면이 탈색 또는 손상(표면에 금이 가는 등)될 염려가 있습니다.

### 누수

스포츠 팩 안으로 물이 새어 들어왔을 때에는 즉시 물 속에서 꺼내 주십시오. 비디오 카메라 레코더가 젖었을 때에는 즉시 가까운 Sony 서비스 센터의 점검을 받아 주십시오.  
수리 비용은 손님 부담입니다.

## 사용상의 주의(계속)

### 방수 개스킷에 관한 주의

- 방수 개스킷에 흠집이나 금이 가면 누수의 원인이 되므로 체크하여 주십시오. 흠집이나 금이 있을 때에는 방수 개스킷을 새 것으로 교환하여 주십시오. 방수 개스킷을 뺄 때에 금속제 공구나 끝이 뾰족한 공구는 사용하지 마십시오.



- 방수 개스킷에 금이 있거나 먼지가 없는지 점검한 후에 금속 그리스를 손으로 얇게 펴 바릅니다. 이것은 마모를 방지하기 위한 것입니다. 그리스를 바르면서 다시 한번 금이나 먼지가 없는지 체크하여 주십시오. 그리스를 바를 때에 헝겊이나 종이를 사용하면 섬유가 부착될 염려가 있으므로 절대로 사용하지 마십시오. 방수 개스킷이 손상될 염려가 있으므로 부착된 그리스 이외에는 절대로 사용하지 마십시오.
- 방수 개스킷은 끝이 뾰족한 쪽을 위로 해서 홈에 균일하게 넣어 주십시오. 절대로 비틀지 마십시오.



- 방수 개스킷의 사용수명은 손집법이나 사용빈도에 따라 달라지지만 연 1회 교환하실 것을 권장합니다. 방수 개스킷의 교환에 대해서는 가까운 Sony 판매점으로 문의하여 주십시오. 방수 개스킷을 교환한 후에는 누수가 없는지 반드시 체크하여 주십시오.

### 방수 개스킷을 교환한 후에 누수 체크하기

비디오 카메라 레코더를 장착하기 전에 누수를 체크하여 주십시오.

비디오 카메라 레코더를 장착하지 말고 스포츠 팩을 닫은 다음, 수심 약 15 cm에 스포츠 팩을 약 3분간 넣었다가 꺼내서 누수가 없는지 체크합니다.

# 손질법

## 촬영 후에

바닷 바람이 닿는 장소에서 촬영한 후에는 버클을 완전히 조인 상태로 스포츠 팩을 담수에 행군 다음, 마른 부드러운 헝겊으로 닦아냅니다. 스포츠 팩을 깨끗한 물에 약 30분 동안 담가 놓으면 효과적입니다. 소금기가 묻어있는 채로 두면 금속 부분이 손상을 입거나 녹이 슬어서 물이 쉼 우려가 있습니다.

- 스포츠 팩에 선택 로션이나 그 밖의 기름기 있는 물질이 묻었을 때에는 미지근한 물로 닦아서 제거하여 주십시오.
- 팩 안쪽은 마른 부드러운 헝겊으로 닦아냅니다. 팩 안은 물세탁하지 마십시오.
- 알코올, 벤젠, 시너 등의 용제는 표면이 손상될 염려가 있으므로 사용하지 마십시오.

## 습기 방지 렌즈 용액

유리 표면에 부착된 습기 방지 렌즈 용액을 발라 주십시오. 흐려지지 않게 됩니다.

## 습기 방지 렌즈 용액의 사용 방법

프론트 유리와 아이킵 유리에 용액을 2, 3 방울 떨어뜨리고 부착된 면봉이나 부드러운 헝겊 또는 티슈 페이퍼로 균일하게 펴 닦습니다.

## 스포츠 팩을 보관할 때에

- 스포츠팩에 부착된 스페이서를 장착해서 방수 개스킷이 마모되는 것을 방지하여 주십시오.

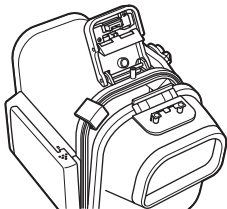

- 방수 개스킷의 마모를 방지하기 위하여 버클을 조이지 말고 팩을 열어 놔 주십시오.
- 방수 개스킷에 먼지가 끼지 않도록 하여 주십시오.
- 본체가 손상될 염려가 있으므로 스포츠 팩을 저온, 고온 또는 습도가 상당히 높은 장소나 나프탈린이나 장뇌 등의 방충제와 함께 보관하지 마십시오.

# 준비하기

자세한 것은 사용하시는 비디오 카메라 레코더에 부착된 사용설명서를 참조하여 주십시오.

## 비디오 카메라 레코더를 준비하기

### 1 비디오 카메라 레코더의 필터나 컨버전 렌즈, 렌즈 캡, 어깨 끈을 분리합니다.

DCR-HC40/HC30/HC20/HC18/HC16의 각 모델을 사용할 때에는 렌즈 셔터를 열어 주십시오.

### 2 배터리를 장착합니다.

### 3 미디어를 넣습니다.

DCR-HC40/HC30/HC20/HC18/HC16/HC15/HC14/TRV33/TRV22/TRV19/TRV14/TRV12를 사용하는 경우

비디오 테이프와 “Memory Stick”을 넣습니다.

DCR-DVD201/DVD101/DVD91를 사용하는 경우

디스크를 넣습니다.

“Memory Stick”과 비디오 테이프의 안전 탭 잠금을 해제하고 영상을 촬영할 수 있도록 합니다.

테이프, “Memory Stick”, 디스크에 영상을 저장할 수 있는 충분한 용량이 있는지 확인하여 주십시오.

디스크가 파이널라이즈 되지 않은 상태인지 확인하여 주십시오.

### 4 반사 방지 링을 장착합니다.

반사 방지 링은 비디오 카메라 레코더의 렌즈 링부가 앞면 유리에 반사되는 것을 어느 정도 방지해 줍니다.

### 5 비디오 카메라 레코더의 뷰파인더를 끝까지 빼 주십시오.

### 6 LCD 화면을 사용해서 촬영할 때에는 LCD 패널을 돌린 후 LCD 화면을 바깥 쪽으로 해서 비디오 카메라 레코더 쪽으로 되돌려 놓습니다.

DCR-HC40/HC30/HC20/HC18/HC16를 사용하는 경우는 LCD 화면을 사용해서 촬영하여 주십시오.

### 7 초점이나 조명 등의 기능을 AUTO로 설정합니다.

비디오 카메라 레코더의 사용설명서를 참조하여 주십시오.



# 카메라 마운트 슈 선택하기

비디오 카메라 레코더에 알맞은 카메라 마운트 슈를 준비하여 주십시오.

## 1 마운트 슈와 화살표 번호를 다음 표에서 선택합니다.

마운트 슈	화살표 번호	모델
A	1	DCR-HC15/HC14 DCR-TRV33/TRV22/TRV19/TRV14/ TRV12
	2	DCR-DVD201/DVD101/DVD91
B	-	DCR-HC40/HC30/HC20/HC18/ HC16

## 2 마운트 슈 A를 사용할 때에는 장착하기 전에 삼각대의 나사 플레이트를 마운트 슈의 선택한 화살표 번호에 맞춥니다.

공장 출하시에는 삼각대의 나사 플레이트를 장착하고 마운트 슈 A의 화살표 번호 1에 맞추어져 있습니다.

### 삼각대의 나사 플레이트를 마운트 슈 A에 장착하기

삼각대의 나사 플레이트를 고정되는 소리가 날 때까지 화살표 번호에 맞춥니다.

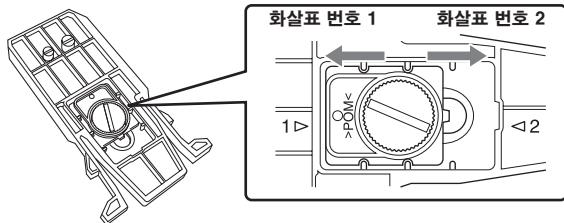

## 준비하기(계속)

### 비디오 카메라 레코더를 장착하기

비디오 카메라 레코더 POWER 스위치를 “OFF”(CHG)로 설정하고 스포츠팩 POWER 스위치를 “OFF”로 합니다.

#### 1 카메라 마운트 슈를 장착합니다.

그림과 같이 어깨 끈의 금속 부분을 사용합니다.



#### 2 버클을 풉니다.

- ① 잠금 해제 버튼을 화살표 방향으로 밀어서 버클을 풉니다.
- ② 뒷면 본체를 엽니다.

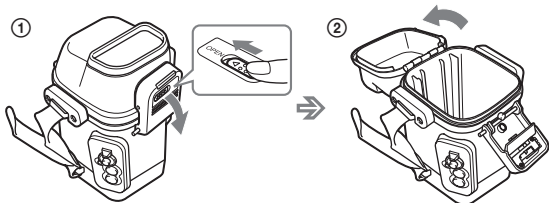

#### 3 앞면 유리에 습기 방지 렌즈 용액을 바릅니다.

부속된 습기 방지 렌즈 용액 2, 3 방울을 스포츠 팩의 앞면 유리 안쪽에 바릅니다.

#### 4 이물질 제거합니다.

모래나 머리카락 등 이물질은 방수 개스킷이나 홈 및 이에 접촉되는 면에서 제거합니다. 다음에 방수 개스킷에 그리스를 고르게 펴 바릅니다.

그런 이물질을 제거하지 않고 본체를 닫으면 그 부분이 손상되고 누수 원인이 됩니다.

- 5 비디오 카메라 레코더의 각 단자에 플러그를 연결합니다.**  
 비디오 카메라 레코더에 따라서는 다음의 그림에 따라 리모트 플러그는 LANC 단자 또는 REMOTE 단자에 또 마이크 플러그는 MIC (PLUG IN POWER) 단자에 확실하게 삽입합니다.

**DCR-HC40/HC30/HC20/HC18/HC16을 사용하는 경우**

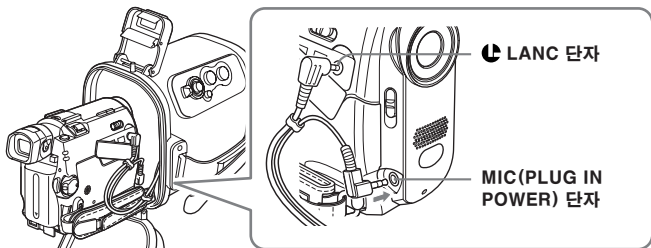

**DCR-HC15/HC14/TRV33/TRV22/TRV19/TRV14/TRV12을 사용하는 경우**

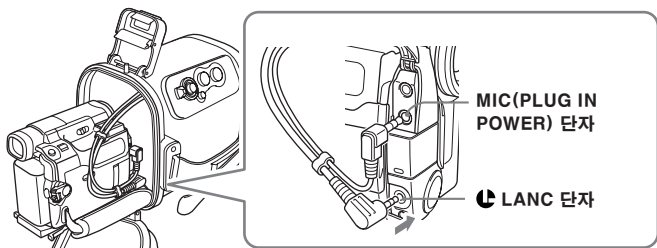

플러그를 그림의 방향으로 넣은 후 코드 클램퍼를 손으로 끼우고 플러그를 그림의 화살표 방향으로 이동합니다.

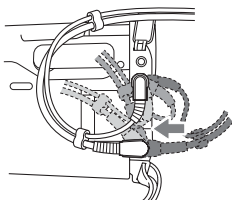

## 준비하기(계속)

### DCR-DVD201/DVD101/DVD91를 사용하는 경우

- ① 케이블을 묶은 채 코드 클램퍼를 화살표 방향으로 이동해서 2개의 코드 클램퍼를 차례로 고정합니다.

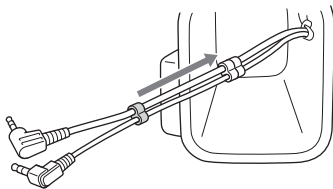

- ② 마이크론 플러그를 MIC (PLUG IN POWER) 단자에 연결하고 리모트 플러그를 비디오 카메라 레코더의 디스크 커버 쪽으로 이동합니다.

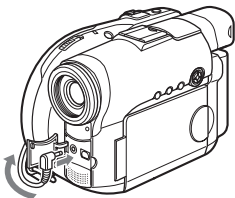

- ③ 리모트 플러그를 REMOTE 단자에 연결합니다.

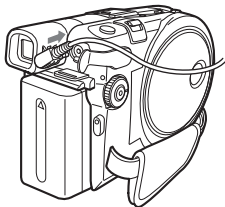

### 주의점

양쪽 플러그가 단단히 연결되어 있는지 확인하여 주십시오.

## 6 비디오 카메라 레코더를 장착합니다.

카메라 마운트 슈를 앞면 본체 가이드와 맞춥니다.

카메라 마운트 슈 후부를 찰칵 소리가 날 때까지 눌러서 비디오 카메라 레코더를 삽입합니다. 카메라 마운트 슈 양쪽에 있는 노브를 보고 단단히 잠겨 있는지 확인하여 주십시오. 다음에 코드가 끼지 않았는지 확인하여 주십시오. 연결한 리모트 플러그 또는 마이크로폰 플러그가 스포츠팩 내부의 부품에 닿지 않는지 확인하여 주십시오.

비디오 카메라 레코더의 그림 벨트에 코드가 끼지 않도록 주의하십시오.

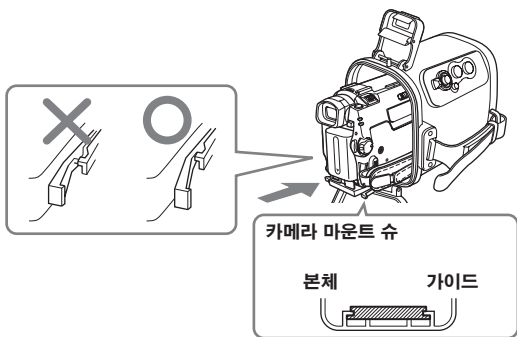

### 주의점

비디오 카메라 레코더는 수평으로 해서 장착하여 주십시오.

앞면 본체에 비디오 카메라 레코더를 세워서 넣으면 카메라 마운트 슈와 앞면 본체가 손상될 염려가 있습니다.

## 7 뒷면 본체를 달습니다.

다음에 뒷면 본체를 고정하고 찰칵 소리가 날 때까지 버클을 조입니다.

### 주의점

• 뒷면 본체를 달 때에는 코드가 끼지 않도록 주의하십시오.

• 비디오 카메라 레코더를 스포츠팩에 넣으면 스포츠팩 앞면 유리에서 렌즈 중심이 어긋날 염려가 있습니다.

촬영에는 문제되지 않습니다.

## 준비하기(계속)

### 스포츠 팩을 준비하기

#### 1 손잡이 끈을 조절합니다.

손가락으로 간단히 POWER 스위치, START/STOP 버튼, ZOOM 버튼을 조절할 수 있도록 스포츠 팩을 잡고 끈을 잡아당겨서 길이를 조절합니다.

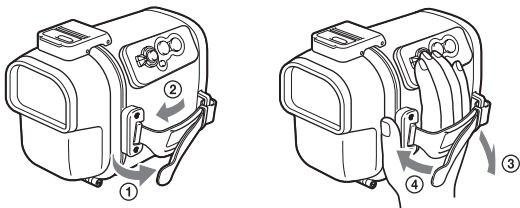

#### 2 어깨 끈을 장착합니다.

SONY 마크가 바깥쪽이 되도록 합니다.

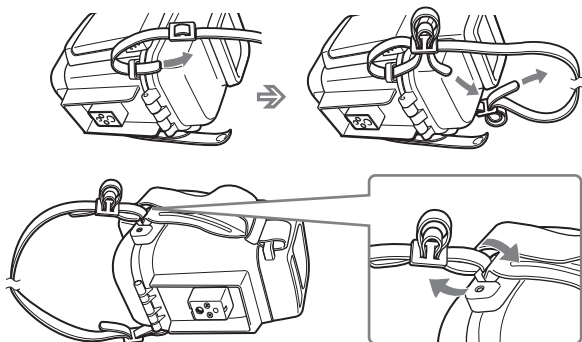

# 스포츠 팩을 사용하기

## 동영상 촬영하기

- 1** 비디오 테이프 또는 디스크에 기록할 때에는 POWER 스위치를 “CAMERA”로 돌립니다(①). “Memory Stick”에 기록할 때에는 POWER 스위치를 “MEMORY”로 돌립니다(②).

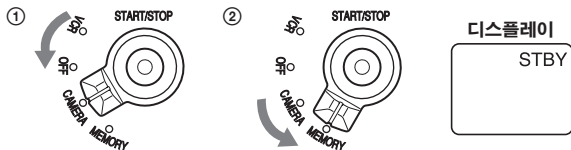

- 2** START/STOP 버튼을 눌러서 촬영을 시작합니다.



### 주의점

- DCR-DVD201/DVD101/DVD91를 사용하는 경우 POWER 스위치를 “MEMORY”로 돌린 상태에서는 동영상을 촬영할 수 없습니다.
- CAMERA 모드에서 DCR-HC40/HC30/HC20/HC18/HC16/HC15/HC14/TRV33/TRV22/TRV19/TRV14/TRV12를 사용하면 동영상은 카세트 테이프에 기록되고 CAMERA에서 DCR-DVD201/DVD101/DVD91를 사용하면 디스크에 기록됩니다.

### 촬영을 중지하려면

START/STOP 버튼을 누릅니다.

START/STOP 버튼을 다시 한 번 누르면 촬영이 다시 시작됩니다.

### 전원을 끄려면

POWER 스위치를 “OFF”로 설정하기 전에 촬영을 중지하여 주십시오.

## 스포츠 팩을 사용하기(계속)

### LCD 화면을 사용하여 촬영하기

미러에서 반전시켜 촬영할 수 있습니다.

**1** OPEN 마크를 들어올리면서 미러 후드를 밀어서 엽니다.

**2** 윙을 열고 각 구멍에 돌기부를 넣습니다.

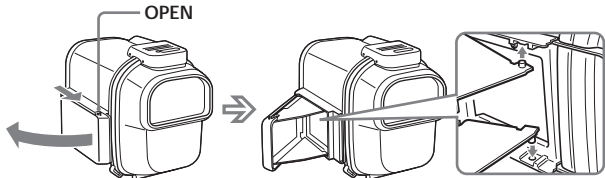

OPEN 마크를 들어올리면서 미러 후드를 밀어서 여십시오.

### 미러 후드를 닫으려면

양쪽 윙에서 돌기부를 분리하고 아래 윙부터 닫습니다.

### 주의점

DCR-HC40/HC30/HC20/HC18/HC16을 사용하는 경우는 LCD 화면을 사용해서 촬영하여 주십시오.

### 줌 조작

- W측을 눌러 놓으면 와이드앵글이 됩니다.
  - T측을 눌러 놓으면 텔레포토로 됩니다.
- 비교적 천천히 줌하고 싶을 때에는 가볍게 눌러 주십시오.

### 줌 조작

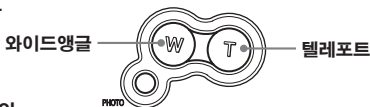

### 촬영에 관한 주의

- 본 스포츠 팩의 POWER 스위치는 비디오 카메라 레코더의 POWER 스위치에 우선합니다.
- 비디오 카메라를 스탠바이 모드 상태로 5분 이상 방치하면 자동으로 전원이 꺼집니다. 그것은 배터리 전력을 절약하고 테이프의 마모를 방지하기 위해서입니다. 스탠바이 모드로 되돌리려면 POWER 스위치를 “OFF”로 했다가 “CAMERA”로 되돌려 주십시오. (A.SHUT OFF 기능을 [Never]로 설정하고 DCR-HC40/HC30/HC20/HC18/HC16/DVD201/DVD101/DVD91 모델을 사용하는 경우는 제외합니다. 자세한 것은 사용 중인 비디오 카메라 레코더의 사용설명서를 참조하여 주십시오.)



# 정지화상을 촬영하기

## A. MEMORY 모드인 경우

- 1 POWER 스위치를 “MEMORY”로 돌립니다.
- 2 PHOTO 버튼을 반쯤 누릅니다.

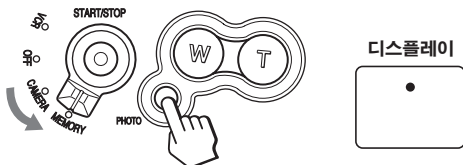

녹색 마크의 점멸이 정지되고 점등됩니다. 여기에서 정지영상을 촬영할 수 있습니다.  
아직 영상은 촬영되지 않습니다.

- 3 PHOTO 버튼을 완전히 누릅니다.

PHOTO 버튼을 완전히 눌렀을 때 캡처한 영상은 DCR-HC40/HC30/TRV33/TRV22를 사용할 때에는 “Memory Stick”에 기록되고 DCR-DVD201/DVD101/DVD91을 사용할 때에는 디스크에 기록됩니다.

## B. CAMERA 모드인 경우

- 1 POWER 스위치를 “CAMERA”로 돌립니다.
- 2 PHOTO 버튼을 반쯤 누릅니다.

화면의 오른쪽 상단에 “Capture”가 나타납니다.  
아직 영상은 촬영되지 않습니다.

- 3 PHOTO 버튼을 완전히 누릅니다.

화면에 나타난 영상은 DCR-HC40/HC30/TRV33/TRV22를 사용할 때에는 “Memory Stick”에 기록됩니다.

### 주의점

- 스포츠 팩은 야간 촬영용으로 사용할 수 없습니다.
- DCR-DVD201/DVD101/DVD91을 사용하는 경우 CAMERA 모드에서 정지영상을 기록할 수는 없습니다.
- 사용 중인 비디오 카메라 레코더가 “Memory Stick”에 대응하지 않는 경우 영상은 비디오 테이프에 기록됩니다.

## 스포츠 팩을 사용하기(계속)

### 리모컨으로 재생하기

촬영한 영상은 리모컨(비디오 카메라 레코더에 부속)을 사용해서 LCD 화면에서 재생할 수 있습니다.

사운드를 들을 수 없습니다.

#### 주의점

비디오 카메라 레코더 메뉴에서 “Remote Commander”가 “OFF”로 설정되어 있을 때에는 “ON”으로 변경하여 주십시오.

### 1 POWER 스위치를 “VCR”로 돌립니다.

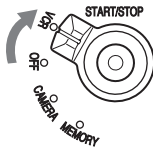

### 2 리모컨의 ▶ PLAY를 누릅니다.

리모컨은 리모컨 수신부를 향하고 비디오 카메라 레코더를 조작합니다.  
리모컨 수신부는 스포츠팩 앞면 중앙에 있습니다.

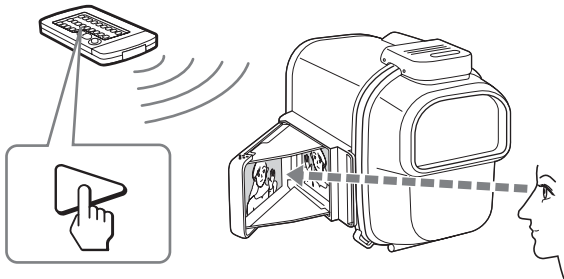

STOP 또는 REW, FF를 포함한 그 밖의 모든 기능은 리모컨으로 조작합니다.

#### 주의점

미러 영상은 가로 방향으로 반전됩니다.

## 비디오 카메라 레코더를 분리하기

스포츠팩을 열기 전에 스포츠팩과 자신의 물기를 닦아내십시오. 비디오 카메라 레코더가 젖지 않도록 주의하십시오.

### 1 POWER 스위치를 “OFF”로 돌립니다.

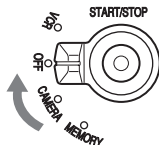

### 2 버클을 해제하고 뒷면 본체를 엽니다.

자세한 내용은 “비디오 카메라 레코더를 장착하기”(p.8)의 순서 2를 참조하여 주십시오.

#### 주의점

물방울이 비디오 카메라 레코더에 떨어지지 않도록 스포츠 팩과 몸의 물기를 조심해서 닦아낸 후 스포츠 팩을 열어 주십시오.

### 3 카메라 마운트 슈를 잡아당깁니다.

카메라 마운트 슈는 양쪽 노브를 잡고 노브를 누르면서 비디오 카메라 레코더를 천천히 잡아당깁니다.

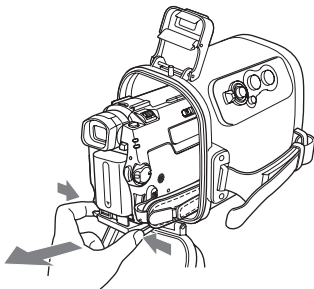

## 스포츠 팩을 사용하기(계속)

- 4** 리모컨 플러그 및 마이크론 플러그가 스포츠팩에서 나온 상태에서 비디오 카메라 레코더 꺼내는 것을 멈춥니다. 다음에 비디오 카메라 레코더에서 플러그를 뽑습니다.

DCR-HC40/HC30/HC20/HC18/HC16를 사용하는 경우

- ① 리모트 플러그를 분리합니다.
- ② 마이크론 플러그를 그림과 같은 방향으로 돌려서 분리합니다.

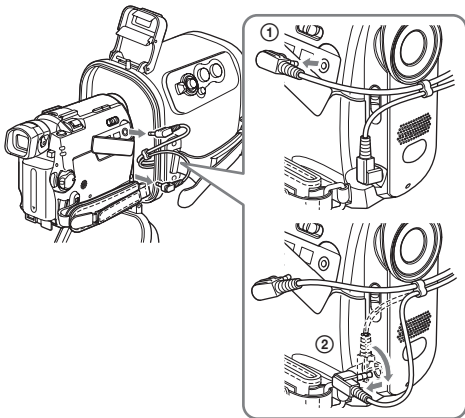

DCR-HC15/HC14/TRV33/TRV22/TRV19/TRV14/TRV12를 사용하는 경우

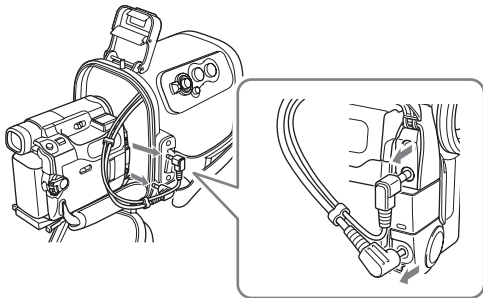

## DCR-DVD201/DVD101/DVD91를 사용하는 경우

- ① 리모트 플러그를 분리합니다.
- ② 마이크론 플러그를 분리합니다.

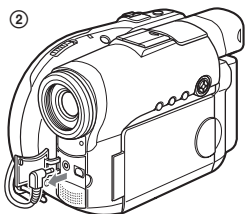
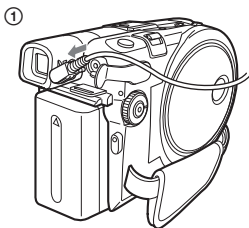

### 주의점

플러그는 코드를 잡지 말고 반드시 플러그를 잡고 뺀 후 비디오 카메라 레코더를 꺼내 주십시오. 그렇지 않으면 플러그와 비디오 카메라 레코더가 손상될 염려가 있습니다.

## 5 카메라 마운트 슈를 분리합니다.

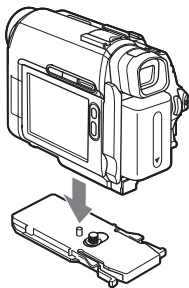

## 각 부분 및 조절 스위치류의 위치와 명칭

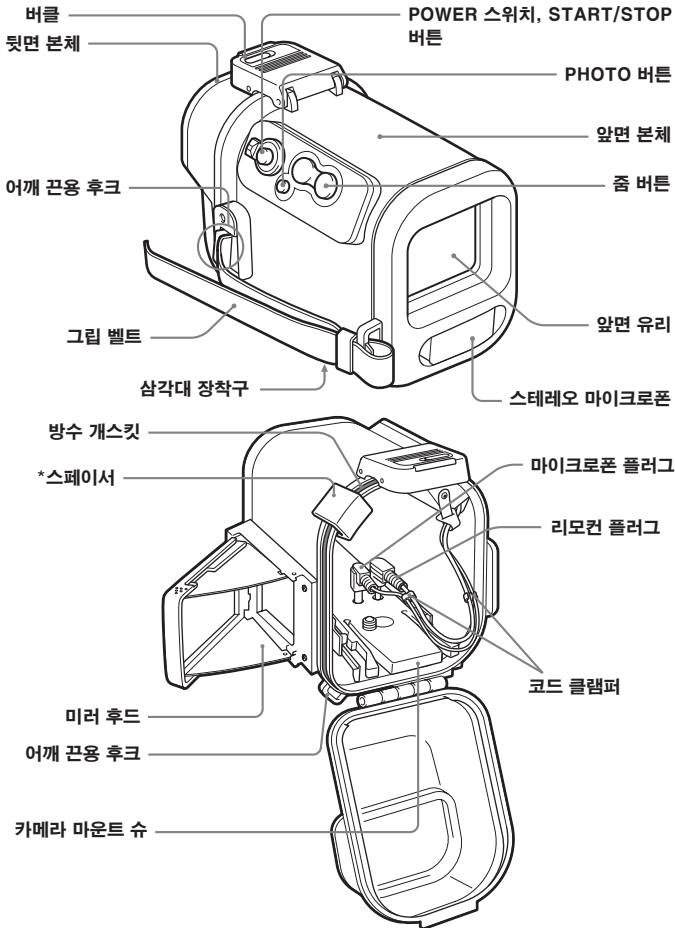

\* 본 제품 사용 중에는 스페이서를 제거하여 주십시오.

20-KR

## 고장일까? 하고 생각되면

증상	원인	대책
사운드가 녹음되지 않는다.	마이크로폰 플러그가 접속되어 있지 않습니다.	이것을 비디오 카메라 레코더의 MIC(PLUG IN POWER) 단자에 연결합니다.
스포츠 팩 안쪽에 물방울이 있다.	<ul style="list-style-type: none"> <li>• 버클을 조여 놓지 않았습니다.</li> <li>• 방수 개스킷이 바르게 세트되어 있지 않습니다.</li> <li>• 방수 개스킷에 흠집이나 금이 가 있습니다.</li> </ul>	<ul style="list-style-type: none"> <li>• 찰칵 소리가 날 때까지 버클을 조입니다.</li> <li>• 개스킷은 홈에 균일하게 끼워 주십시오.</li> <li>• 새 개스킷으로 교환하여 주십시오.</li> </ul>
촬영 및 재생 기능이 작동 하지 않는다.	<ul style="list-style-type: none"> <li>• 배터리 팩이 소모되어 있습니다.</li> <li>• 리모트 플러그가 연결되어 있습니다.</li> <li>• 비디오 테이프가 끝났습니다.</li> <li>• “Memory Stick”이 가득 차 있습니다.</li> <li>• 카세트 안전 탭과 “Memory Stick”이 촬영할 수 없는 위치로 설정되어 있습니다.</li> <li>• 디스크에 남은 용량이 없습니다.</li> <li>• 파이널라이즈된 디스크입니다.</li> </ul>	<ul style="list-style-type: none"> <li>• 배터리 팩을 완전히 충전하여 주십시오.</li> <li>• 비디오 카메라 레코더의  LANC 단자 또는 REMOTE 단자에 연결하여 주십시오.</li> <li>• 비디오 테이프를 되감거나 새 비디오 테이프를 사용하십시오.</li> <li>• 다른 “Memory Stick”을 넣거나 “Memory Stick”에서 필요 없는 테이터를 소거하여 주십시오.</li> <li>• 안전 탭을 밀거나 새 비디오 테이프 및 새 “Memory Stick”을 사용하십시오.</li> <li>• 새 디스크를 사용하거나 디스크를 포맷하여 주십시오 (DVD-RW 전용).</li> <li>• 디스크를 언파이널라이즈하거나(DVD-RW 전용) 또는 새 디스크를 사용하여 주십시오.</li> </ul>

# 주요 제원

## 재질

플라스틱(PC, ABS), 유리

## 방수 관련

방수 개스킷, 버클

## 내장 마이크로폰

스테레오

## 최대외형치수

약 136 × 157 × 202 mm(폭/높이/길이)

## 중량

약 650 g(스포츠 팩만)

## 부속품

어깨 끈(1)

카메라 마운트 슈(A(1)/B(1))

반사 방지 링(Ø 25 mm(1)/Ø 30 mm(1))

그리스(1)

스페이서(1)

습기 방지 렌즈 용액(1)

사용설명서(1)

디자인 및 주요 제원은 예고없이 변경할 경우가 있습니다.









<http://www.sony.net/>



Printed on 100% recycled paper using VOC (Volatile Organic Compound)-free vegetable oil based ink.

Printed in Japan

<http://www.sony.net/>

Printed on 100% recycled paper using VOC (Volatile Organic Compound)-free vegetable oil based ink.



Printed in Japan



# المواصفات

المادة

بلاستيك (PC, ABS)، زجاج

التحصين ضد الماء

الحشية العازلة للماء، المشابك الصامد للماء

الميكروفون الداخلي

ستيريو

الأبعاد

٢٠٢ × ١٥٧ × ١٣٦ مم تقريباً (عرض / إرتفاع / عمق)

الوزن

٦٥٠ جرام تقريباً (الحافظة الرياضية فقط)

الكماليات المزودة

حزام الكتف (١)

قاعدة تركيب الكاميرا (A) / (١) B / (١)

حلقة منع انعكاس الضوء (قطر ٢٥ مم / (١) / قطر ٣٠ مم (١))

شحمة (١)

فاصل (١)

محلول مقاومة ضباب العدسة (١)

تعليمات التشغيل (١)

التصميم والمواصفات عرضه للتغيير دون إشعار.

## تحرّي الخلل وإصلاحه

العرض	السبب	عمليات التصليح
لم يتم تسجيل الصوت.	لم يتم توصيل قابس الميكروفون.	قم بتوصيله بمقبس المايكروفون MIC (PLUG IN POWER) على كاميرا الفيديو.
هنالك قطرات مياه داخل الحافظة الرياضية.	<ul style="list-style-type: none"> <li>لم يتم ربط المشابك.</li> <li>لم يتم ضبط الحشية العازلة للماء بصورة صحيحة.</li> <li>توجد هناك خدوش أو شقوق على الحشية العازلة للماء.</li> </ul>	<ul style="list-style-type: none"> <li>قم بربط المشابك حتى سماع صوت طقة.</li> <li>ضع الحشية العازلة للماء في الشق بشكل منظم.</li> <li>إستبدل الحشية بأخرى جديدة.</li> </ul>
لا تعمل وظائف التسجيل والعرض.	<ul style="list-style-type: none"> <li>نفدت شحنة البطارية.</li> <li>لم يتم توصيل قابس التحكم عن بعد.</li> </ul>	<ul style="list-style-type: none"> <li>أشحن البطارية بالكامل.</li> <li>قم بتوصيله الى المقبس LANC أو المقبس REMOTE على الكاميرا الفيديو.</li> </ul>
	<ul style="list-style-type: none"> <li>وصل الشريط الى نهايته.</li> <li>شريحة الذاكرة "Memory Stick" ممثلة.</li> </ul>	<ul style="list-style-type: none"> <li>قم بإعادة لف الشريط او استعمل آخر جديد.</li> <li>قم بإدخال شريحة ذاكرة "Memory Stick" أخرى او قم بمسح البيانات الغير ضرورية من شريحة ذاكرة "Memory Stick".</li> </ul>
	<ul style="list-style-type: none"> <li>لسان الامان الموجود على الكاسيت وشريحة الذاكرة "Memory Stick" مهياً على الموضع الغير قابل للتسجيل.</li> <li>لا يوجد متسع في الاسطوانة.</li> </ul>	<ul style="list-style-type: none"> <li>قم بسحب لسان الامان او قم بإدخال شريط كاسيت جديد وشريحة ذاكرة "Memory Stick" جديدة.</li> <li>إستعمل اسطوانة جديدة أو قم بصياغة الاسطوانة (اسطوانات DVD-RW فقط)</li> </ul>
	<ul style="list-style-type: none"> <li>تم اختتام الاسطوانة.</li> </ul>	<ul style="list-style-type: none"> <li>قم بإلغاء اختتام الاسطوانة (أسطوانات DVD-RW فقط) أو استعمال اسطوانة جديدة.</li> </ul>



## تعريف الأجزاء ومفاتيح التحكم

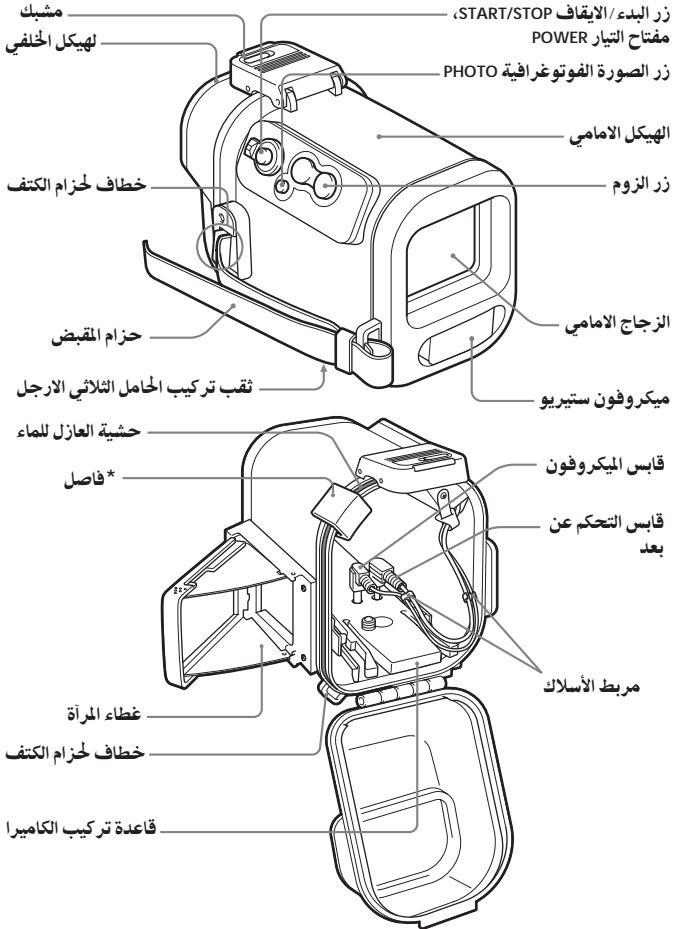

\* قم بنزع الفاصل عند استعمال الوحدة.

① إنزع قابس التحكم عن بعد.

② إنزع قابس المايكروفون.

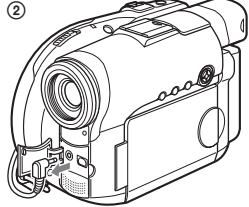
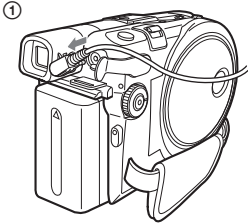

### ملاحظة

تأكد من فصل القابسات بالامساك بالقابس نفسه، وليس بالسلك قبل اخراجه من الكاميرا الفيديو. وإلا، قد تصاب القابسات والكاميرا الفيديو بأضرار.

## 5 انزع قاعدة تركيب الكاميرا.

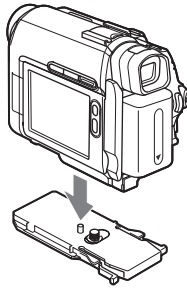

## استخدام الحافظة الرياضية (تابع)

4 توقف عن إخراج مسجلة كاميرا الفيديو عند النقطة التي يخرج فيها قابس وحدة التحكم عن بعد وقابس المايكروفون من الحافظة الرياضية. ثم افصل القابسين عن مسجلة كاميرا الفيديو.

عند استعمال الموديلات DCR-HC40/HC30/HC20/HC18/HC16

- ① إنزع قابس التحكم عن بعد.
- ② أدر قابس المايكروفون في الاتجاه المين في الشكل التوضيحي وانزعه.

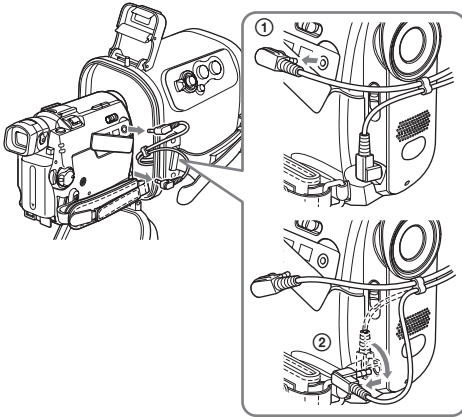

عند استعمال الموديلات DCR-HC15/HC14/TRV33/TRV22/TRV19/TRV14/TRV12

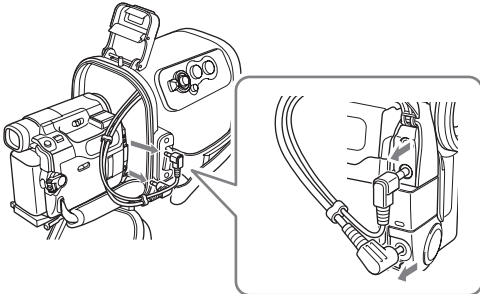

## نزع مسجل كاميرا الفيديو

قبل فتح الحافظة الرياضية، قم بمسح الرطوبة عن الحافظة الرياضية ونفسك. لا تسمح للماء ان يكون على مسجل الكاميرا الفيديو.

### 1 قم بإدارة مفتاح التيار POWER على الوضع "OFF".

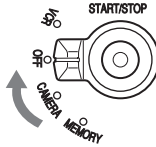

### 2 قم بتحرير المشابك، و قم بفتح الهيكل الخلفي.

بخصوص التفاصيل، راجع الخصلة ٢ من قسم «تركيب مسجل كاميرا الفيديو» (ص 8).

#### ملاحظة

قم بمسح الماء الموجودة على الحافظة الرياضية والذي على جسمك بحرص وذلك قبل فتح الحافظة الرياضية حتى لا تتساقط اية قطرات داخل مسجل كاميرا الفيديو.

### 3 اسحب قاعدة تركيب الكاميرا للخارج.

بينما تمسك قاعدة تركيب الكاميرا من المقابض الموجودة على كلا جانبيها، إضغظ المقابض واستخرج كاميرا الفيديو ببطء.

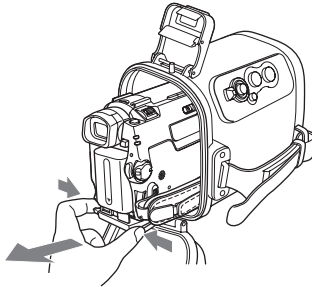

## استخدام الحافظة الرياضية (تابع)

### العرض باستعمال وحدة التحكم عن بعد

يمكنك إعادة عرض الصور التي تم تسجيلها على شاشة العرض البلورية السائلة، باستعمال موجّه التحكم عن بعد (مرفق مع كاميرتك الفيديو). لا يمكنك سماع الصوت.

#### ملاحظة

عندما تكون تهيئة "Remote Commander" في لائحة مسجل كاميرتك الفيديو على وضع الإيقاف "OFF"، قم بتغييرها إلى وضع التشغيل "ON".

### 1 زدر مفتاح التيار POWER الى وضع مسجل كاسيتات الفيديو "VCR".

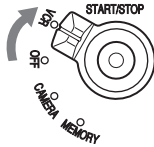

### 2 اضغط الزر PLAY ► على موجّه التحكم عن بعد.

قم بتوجيه موجّه التحكم عن بعد نحو مستشعر التحكم عن بعد للتحكم بالكاميرا الفيديو. وحدة التحكم عن بعد موجودة في الجزء المركزي الأمامي من الحافظة الرياضية.

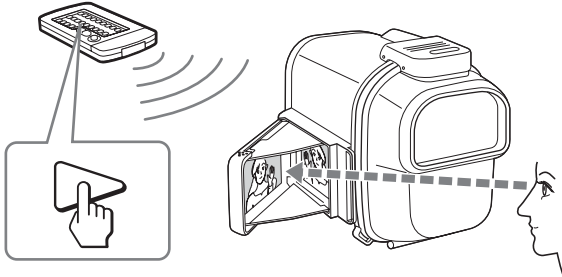

استعمل موجّه التحكم عن بعد لجميع الوظائف الاخرى بما فيها الايقاف STOP، إعادة اللف REW والتقديم السريع FF.

#### ملاحظة

الصورة التي تظهر على المرآة تبدو وكأنها مقلوبة.

## تصوير الصورة الساكنة

A. عندما تكون في وضع الذاكرة MEMORY

1 أدر مفتاح التيار POWER الى وضع الذاكرة "MEMORY".

2 إضغط الزر PHOTO بخفة.

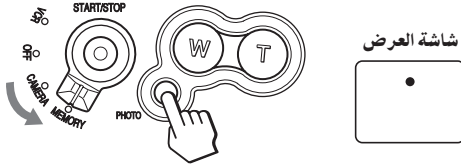

تتوقف العلامة الخضراء عن الوميض، ثم تضيء. هذا يجعله ممكناً لتسجيل صورة ساكنة. لم يتم تسجيل صورة بعد.

3 إضغط الزر PHOTO برفق.

عند استعمال الموديلات DCR-HC40/HC30/TRV33/TRV22 فإن الصور الملتقطة عند ضغط الزر PHOTO بعمق يتم تسجيلها على شريحة "Memory Stick"، وعند استعمال الموديلات DCR-DVD201/DVD101/DVD91، يتم تسجيلها على اسطوانة.

B. عندما تكون في وضع الكاميرا CAMERA

1 قم بتدوير المفتاح POWER على الوضع "CAMERA".

2 إضغط الزر PHOTO بخفة.

تظهر الكلمة "Capture" اعلى الشاشة جهة اليمين. لم يتم تسجيل صورة بعد.

3 إضغط الزر PHOTO برفق.

يتم تسجيل الصورة المبيّنة على الشاشة على الشريحة "Memory Stick" عند استعمال الموديلات DCR-HC40/HC30/TRV33/TRV22.

### ملاحظة

- لا يمكنك استعمال الحافظة الرياضية في أخذ لقطات ليلية.
- لا يمكنك تسجيل الصور الساكنة في وضع الكاميرا CAMERA عند استعمال الموديلات DCR-DVD201/DVD101/DVD91.
- إذا كانت مسجل كاميرتك الفيديو لا تتوافق مع شريحة الذاكرة "Memory Stick"، فسيتم تسجيل الصور على الشريط.

## استخدام الحافظة الرياضية (تابع)

### عند التسجيل باستخدام شاشة الكريستال السائل

بإمكانك التصوير بوجود الانعكاس في المرآة.

**1** قم بسحب غطاء المرآة أثناء الامسك بعلامة الفتح OPEN وفتحه.

**2** قم بفتح الاجنحة واعادة ادخال الاجزاء البارزة في كل ثقب.

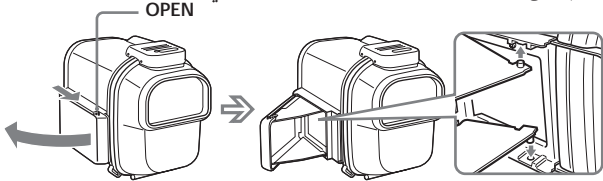

قم بسحب غطاء المرآة أثناء الامسك بعلامة الفتح OPEN وفتحه.

### لغلق غطاء المرآة

قم بفك الاجزاء البارزة على كلا الجناحين، وقم بغلاق الجناح السفلي أولاً.

### ملاحظة

عند استعمال الموديلات DCR-HC40/HC30/HC20/HC18/HC16، قم بالتصوير باستعمال شاشة العرض البلورية السائلة.

### استعمال وظيفة الزوم

- احتفظ بالجانب W مضغوطاً للتصوير بالزاوية العريضة.
- احتفظ بالزر T مضغوطاً لتقريب وتكبير الهدف (صورة مقربة).
- اضغظه بخفة للحصول على زوم بطيء قليلاً.

### وظيفة الزوم



### ملاحظات حول التسجيل

- مفتاح تحويل الطاقة POWER الموجود على حافظة الرياضية له الأولوية على مفتاح تحويل الطاقة POWER الموجود على مسجل كاميرا الفيديو.
- إذا تركت مسجل كاميرا الفيديو في وضع الاستعداد لمدة خمس دقائق أو أكثر، فإنها تتحول الى وضع الإيقاف تلقائياً. وهذا يحول دون إستهلاك البطارية ولتفادي إتلاف الشريط. للعودة الى وضع الإستعداد، قم بتدوير المفتاح POWER الى وضع الإيقاف "OFF"، ومن ثم ارجع الى الوضع "CAMERA". (باستثناء عند استعمال الموديلات DCR-HC40/HC30/HC20/HC18/HC16/).
- DVD201/DVD101/DVD91 مع وجود وظيفة الإيقاف التلقائي A.SHUT OFF مهياً على الوضع [Never]. للتفاصيل، قم بمراجعة تعليمات تشغيل كاميرا الفيديو الخاصة بك.

# استخدام الحافظة الرياضية

## تصوير صور متحركة

1 عند تسجيل على شريط كاسيت أو اسطوانة، قم بإدارة مفتاح التيار POWER على الوضع "CAMERA" (1). عند التسجيل على شريحة الذاكرة "Memory Stick"، قم بإدارة مفتاح التيار POWER على الوضع "MEMORY" (2).

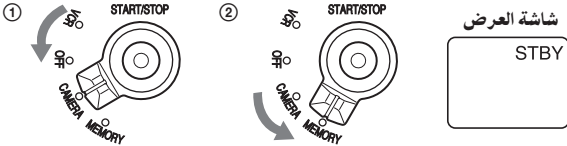

2 اضغط الزر START/STOP مرة أخرى لإستئناف التسجيل.



### ملاحظات

- عند استعمال الموديلات DCR-DVD201/DVD101/DVD91، لا يمكنك تصوير صور متحركة مع كون مفتاح التيار POWER مضبوطاً على وضع الذاكرة "MEMORY".
- عند استعمال الموديلات DCR-HC40/HC30/HC20/HC18/HC16/HC15/HC14/TRV33/TRV22/TRV19/TRV14/TRV12 على شريط كاسيت وعند استعمال الموديلات DCR-DVD201/DVD101/DVD91 في وضع الكاميرا CAMERA، يتم تسجيل الصور المتحركة على الكاميرا CAMERA، يتم تسجيلها على اسطوانة.

### لإيقاف التصوير

إضغط زر البدء/الإيقاف START/STOP.  
إذا قمت بضغط الزر START/STOP مرة أخرى، يبدأ التصوير مجدداً.

### لإيقاف التيار

قم بإيقاف التسجيل قبل تحويل مفتاح التيار POWER على وضع الإيقاف "OFF".



التحضير (تابع)

## تحضير الحافظة الرياضية

### 1 أضبط حزام المقبض.

أمسك بالحافظة الرياضية بحيث يمكن لرؤوس أصابعك أن تلمس بسهولة مفتاح تحويل الطاقة POWER و زر التشغيل / الإيقاف START/STOP و زر الزوم ZOOM، ثم أسحب الحزام لضبط طوله.

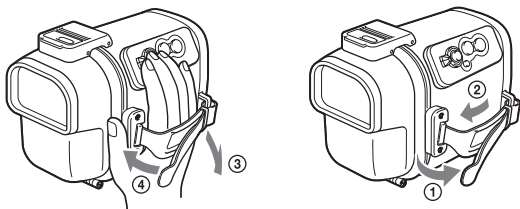

### 2 قم بتركيب حزام الكتف.

ينبغي أن تكون علامة سوني SONY متجهة للخارج.

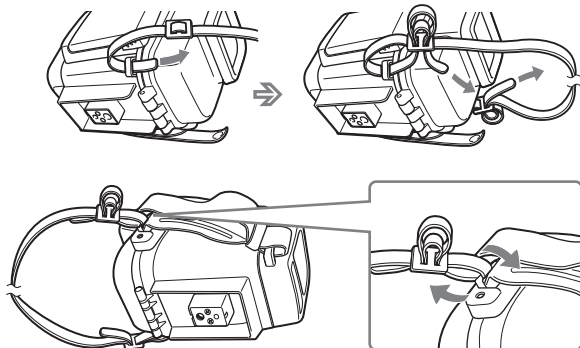

## تركيب مسجل الكاميرا الفيديو.

قم بمحاذاة قاعدة تركيب الكاميرا مع المجرى الموجود على الهيكل الامامي.  
 قم بإدخال مسجل كاميرا الفيديو بدفع الجهة الخلفية لقاعدة تركيب الكاميرا الى ان يصدر عنا  
 طقة. قم بالتحقق من المقبض على كل جانب لقاعدة تركيب الكاميرا لضمان قفلها بشكل  
 مناسب. احرص على عدم ثقب الاسلاك.  
 تأكد من أن قابس وحدة التحكم عن بعد أو قابس المايكروفون الموصل لا يلامس أي أجزاء  
 داخل الحافظة الرياضية.  
 احرص على عدم ثقب الاسلاك في حزام المقبض لمسجل الكاميرا الفيديو.

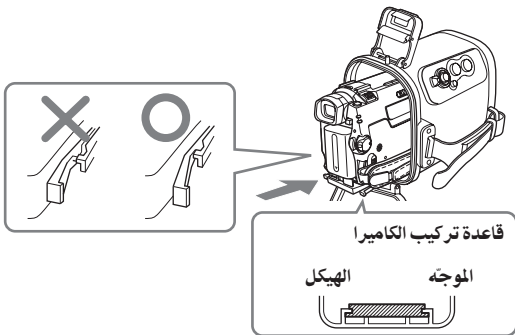

### ملاحظة

تأكد من إبقاء الكاميرا الفيديو بشكل أفقي عند تركيبها. إدخال الكاميرا الفيديو في الهيكل  
 الامامي بشكل عمودي قد يصيب قاعدة تركيب الكاميرا والهيكل الامامي بأضرار.

## قم بإغلاق الهيكل الخلفي.

ثم قم بتأمين الهيكل الخلفي، وقم بشد المشابك الى ان يصدر عنها صوت طقة.

### ملاحظة

- احرص على عدم ثقب الاسلاك عند غلق الهيكل الخلفي.
- عند وضع مسجل الكاميرا الفيديو في الحافظة الرياضية، قد يتحرك مركز العدسة اعتماداً على الزجاج الامامي للحافظة الرياضية.
- هذا لن يسبب مشاكل عند التسجيل.

## التحضير (تابع)

عند استعمال الموديلات DCR-DVD201/DVD101/DVD91

① حرك مرط الأسلالك في اتجاه السهم مع كون الأسلالك مرتبة وقم بتثبيت مرطبي الأسلالك بالترتيب.

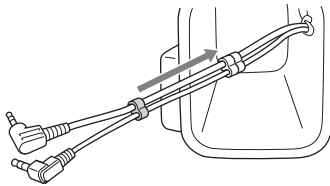

② قم بتوصيل قابس المايكروفون بالمقبس (MIC (PLUG IN POWER) وحرك قابس التحكم عن بعد في اتجاه غطاء الاسطوانة الموجود في كاميرا الفيديو المسجلة.

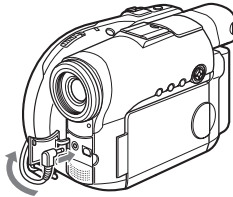

③ قم بتوصيل قابس التحكم عن بعد بالمقبس .REMOTE

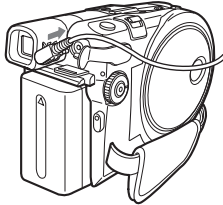

### ملاحظة

تاكد من ان كلا القابسين قد تم توصيلهما بإحكام.

قم بتوصيل القابسات لكل مقبس لمسجل الكاميرا الفيديو.

تبعاً لكاميرتك الفيديو المسجلة، وطبقاً للرسوم التوضيحية التالية، بإحكام قم بإدخال قابس التحكم عن بعد في المقبس LANC أو المقبس REMOTE وقابس الميكروفون في المقبس MIC (PLUG IN POWER).

عند استعمال الموديلات DCR-HC40/HC30/HC20/HC18/HC16

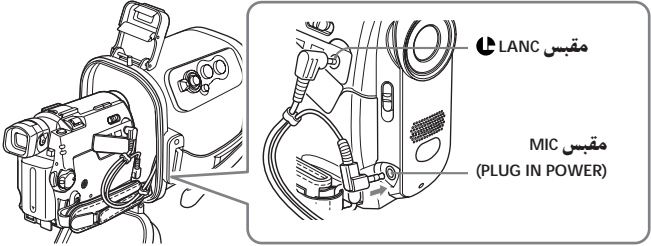

عند استعمال الموديلات DCR-HC15/HC14/TRV33/TRV22/TRV19/TRV14/TRV12

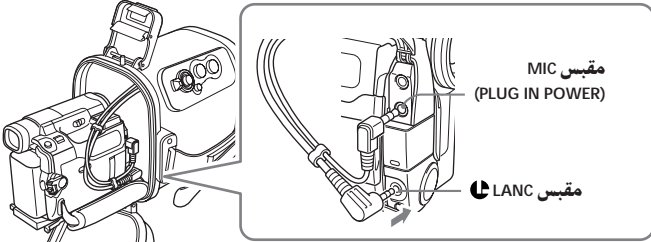

عند إدخال القابسات في إتجاه المخطط، قم بضغط مرابط السلك بأصابعك وقم بتحريك إتجاه القابسات باتجاه السهم كما هو مبين في المخطط.

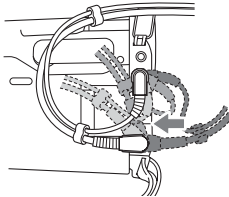

## التحضير (تابع)

### تركيب مسجل كاميرا الفيديو

قم بإدارة مفتاح التيار POWER للكاميرا الفيديو على وضع الايقاف للشحن (CHG) "OFF"،  
واترك مفتاح التيار POWER للحافظة الرياضية على وضع الايقاف "OFF".

#### 1 قم بتثبيت قاعدة تركيب الكاميرا.

استعمل الاجزاء المعدنية لحزام الكتف كما هو مبين في الرسم التوضيحي.



#### 2 قم بتحرير المشابك.

- 1 قم بسحب زر فك التأمين باتجاه السهم، وقم بتحرير المشابك.
- 2 إفتح الهيكل الخلفي.

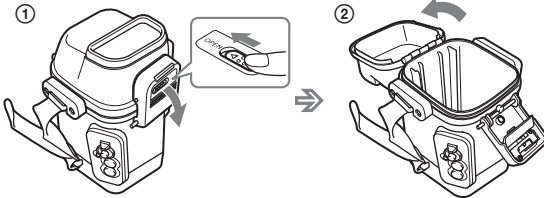

#### 3 قم بطلاء الزجاج الأمامي بمحلول ضد تكثف الضباب على العدسة.

قم بسكب ٢ الى ٣ قطرات من محلول ضد تكثف الضباب المجهز على سطح الزجاج الأمامي  
للحافظة الرياضية.

#### 4 قم بإزالة المواد الدخيلة

قم بإزالة المواد الدخيلة مثل الغبار او الرمل او الشعر من الحشية العازلة للماء والشق الخاص بها  
وجميع السطوح الملامسة لها. ثم، قم بوضع الشحمة بشكل متساو على الحشية العازلة للماء.  
إذا تم اغلاق الهيكل مع وجود مثل هذه المواد الدخيلة، يمكن لهذه الاجزاء ان تتلف وقد يترتب  
الماء للدخل.

## اختيار قاعدة تركيب الكاميرا

قم بتحضير قاعدة تركيب الكاميرا الصحيحة لكاميرتك الفيديو المسجلة.

**1** قم باختيار قاعدة التركيب ورقم السهم تبعاً للجدول أدناه.

الموديل	رقم السهم	قاعدة التركيب
DCR-HC15/HC14 DCR-TRV33/TRV22/TRV19/TRV14/ TRV12	1	A
DCR-DVD201/DVD101/DVD91	2	
DCR-HC40/HC30/HC20/HC18/ HC16	-	B

**2** عند استعمال قاعدة التركيب A، قم بمحاذاة لوح برغي الحامل الثلاثي الأرجل مع رقم السهم المختار على قاعدة التركيب قبل القيام بالتركيب. عند مغادرة المصنع، يكون قد تم تركيب لوح برغي الحامل الثلاثي الأرجل ومحاذاته مع السهم رقم 1 على قاعدة التركيب A.

تركيب لوح برغي الحامل الثلاثي الأرجل على قاعدة التركيب A  
حرك لوح برغي الحامل الثلاثي الأرجل الى رقم السهم الى أن تصدر عنه طقة.

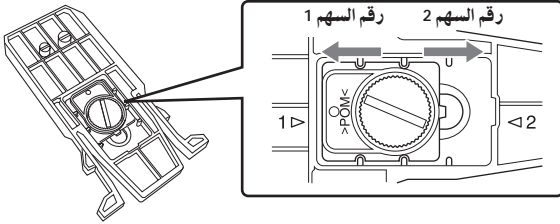

# التحضير

لمزيد من التفاصيل، يرجى مراجعة دليل تعليمات التشغيل المزود بجهاز مسجل كاميرا الفيديو لديك.

## تحضير مسجل كاميرا الفيديو

**1** قم بنزع المرشح، عدسة التحويل، غطاء العدسة أو حزام الكتف من مسجل كاميرا الفيديو.

عند استعمال الموديلات DCR-HC40/HC30/HC20/HC18/HC16، قم بفتح حاجب فتحة العدسة.

**2** قم بتركيب البطارية القابلة للشحن.

**3** قم بإدخال وسط التخزين.

عند استعمال الموديلات DCR-HC40/HC30/HC20/HC18/HC16/HC15/HC14/TRV33/  
:TRV22/TRV19/TRV14/TRV12

أدخل شريط الكاسيت وشريحة "Memory Stick".

عند استعمال الموديلات DCR-DVD201/DVD101/DVD91

أدخل الاسطوانة.

قم بفك تأمين لسان الامان الموجود على شريحة الذاكرة "Memory Stick" وشريط الكاسيت، واجعله من الممكن لتسجيل الصور.

تأكد من إتساع الشريط وشريحة الذاكرة "Memory Stick" والإسطوانة بما فيه الكفاية لتسجيل الصور.

تأكد من أن الاسطوانة غير مختتمة.

**4** قم بتثبيت حلقة منع الانعكاس.

تمنع حلقة منع الانعكاس لحد ما انعكاس قسح حلقة العدسة لكاميرتك الفيديو على الزجاج الامامي.

**5** قم بمدّ منظار الرؤية الخاصة بكاميرتك الفيديو الى آخر مدى له.

**6** عن التصوير باستعمال شاشة العرض البلورية السائلة، قم بقلب لوحة العرض البلورية السائلة وقم بإعادتها الى الكاميرا الفيديو مع جعل شاشة العرض البلورية السائلة متجهة للخارج.

عند استعمال الموديلات DCR-HC40/HC30/HC20/HC18/HC16، قم بالتصوير باستعمال شاشة العرض البلورية السائلة.

**7** قم بتهيئة الوظائف، مثل التركيز البؤري والاضاءة، على الوضع التلقائي AUTO. راجع تعليمات التشغيل الخاصة بكاميرتك الفيديو المسجلة.

## الصيانة

### بعد التصوير

بعد القيام بالتصوير في مكان معرض لنسيم البحر، اغسل الحافظة الرياضية بماء عذب مع إبقاء المشابك مربوطة جيدا ثم امسحها بقطعة قماش ناعمة جافة. يوصى بغمر الحافظة الرياضية في ماء عذب لمدة ٣٠ دقيقة تقريبا. إذا تركت المجموعة البحرية وعليها الأملاح، فإن الأجزاء المعدنية يمكن أن تتلف أو يمكن أن يتكون الصدأ الذي يسبب تسرب الماء.

- إذا لامس السائل الذي يسبب سمره الشمس أو مواد أخرى زيتية الحافظة الرياضية، أغسلها بماء فاتر.
- قم بتنظيف داخل الحافظة بإستعمال قطعة قماش ناعمة وجافة. لا تغسل داخل الحافظة.
- لا تستعمل أي نوع من المذيبات مثل الكحول أو البنزين أو الشتر (مرقق الطلاء) للتنظيف لئلا تتلف طبقة السطح الخارجية.

### محلول مقاومة ضباب العدسة

قم بتغطية سطح الزجاج بالمحلول المزود لمنع تكوّن الضباب على العدسات. يفيد هذا في منع تكون الضباب.

### كيف تستخدم محلول مقاومة ضباب العدسة

أسكب ٢ أو ٣ قطرات من السائل على الزجاج الامامي وزجاج حاضنة العين وامسحهما بانتظام لتتمكن من نشر السائل باستعمال المسحات أو قطعة من القماش أو الورق الناعم.

### عند تخزين الحافظة الرياضية

- قم بتثبيت الفاصل المرفق مع حافظتك الرياضية لمنع تآكل حشية العازل من الماء.

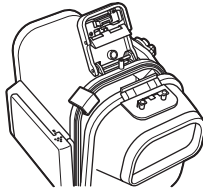

- أغلق الحافظة بدون ربط المشابك لمنع إهتراء الحشية العازلة للماء.
- تجنب تجمع الغبار على الحشية العازلة للماء.
- تجنب تخزين الحافظة الرياضية في الأماكن الحارة أو الشديدة البرودة أو الرطبة، أو مع الفتالين أو زيت الكافور لئلا تتلف الجهاز.



## تنبيهات إحتياطية حول الإستعمال (تابع)

### ملاحظات حول الحشية العازلة للماء

- تأكد من عدم وجود خدوش أو تشققات على الحشية العازلة للماء، يمكن للخدوش أو التشققات في الحشية العازلة للماء أن تسبب في تسرب الماء الى الداخل. إذا كانت أي خدوش أو تشققات، إستبدل الحشية العازلة للماء التالفة بأخرى جديدة.
- لا تعتمد الى نزع الحشية العازلة للماء بإستعمال أداة معدنية أو أداة ذات رأس مدبب.



- بعد التحقق من أنه لا يوجد أي تشققات أو أوساخ على الحشية العازلة للماء، قم بتشحيمها بقليل من الشحمة المزودة بإستعمال أصبعك. بذلك تتفادى إستهلاك الحشية.
- في أثناء عملية التشحيم، أعد التحقق من عدم وجود أي تشققات أو أوساخ.
- لا تعتمد أبداً الى إستخدام قماش أو ورق للتشحيم لئلا تعلق أجزاء منه على الحشية.
- لا تعتمد الى استخدام أي نوع آخر من أنواع الشحم غير المزودة، لأنها ربما تؤدي الى إتلاف الحشية العازلة للماء.
- ضع الحشية العازلة للماء في الشقوق بشكل منتظم جاعلاً الجانب المستدق الى الاعلى. لا تجعلها تلتوي أبداً.



- عمر الخدمة للحشية العازلة للماء يعتمد على الصيانة ومدى تكرار الإستعمال، إلا إننا نوصي باستبدالها مرة كل سنة. لإستبدال الحشية العازلة للماء. قم من فضلك بإستشارة أقرب موزع سوني لديك. تأكد من التحقق من عدم تسرب الماء عقب إجراء الإستبدال للحشية العازلة للماء.

### التحقق من عدم وجود تسرب للماء بعد استبدال الحشية العازلة للماء

- تحقق من عدم وجود تسرب للماء قبل تركيب مسجل كاميرا الفيديو.
- أغلق الحافظة الرياضية دون تركيب مسجل كاميرا الفيديو وإحتفظ بالحافظة الرياضية مغمورة تحت الماء على عمق ١٥ سم تقريبا لمدة ٣ دقائق ثم تحقق مما إذا كان الماء قد تسرب داخلها أم لا.

## تنبيهات احتياطية حول الإستعمال

- لا تعرّض الزجاج الأمامي لصدمات قوية، لأن ذلك ربما يؤدي الى تشققه.
- تجنّب فتح الحافظة الرياضية في البحر او على الشاطئ. التحضيرات مثل تركيب وتغيير شريط الكاسيت وشريحة الذاكرة "Memory Stick" والإسطوانة ينبغي القيام بها في مكان منخفض الرطوبة وخال من الهواء المالح.
- لا تعتمد الى إلقاء الحافظة الرياضية في الماء.
- تجنّب استعمال الحافظة الرياضية في اماكن ذات امواج قوية.
- تجنّب إستخدام الحافظة الرياضية في الظروف التالية:
  - المكان المرتفع الحرارة أو الشديد الرطوبة.
  - في ماء حار تزيد درجة حرارته عن ٤٠ درجة مئوية.
  - عند درجات الحرارة المنخفضة عن صفر درجة مئوية.
- في هذه الظروف، يمكن حدوث تكثف الرطوبة أو تسرب الماء مما يؤدي الى تلف الجهاز.
- تجنّب القيام بتركيب مسجل كاميرا الفيديو في مكان رطب. التركيب في مكان رطب سيؤدي الى تكثفه.
- إستعمل الحافظة الرياضية لمدة لا تزيد عن ساعة واحدة في الوقت الذي ترتفع فيه درجة الحرارة عن ٣٥ درجة مئوية.
- لا تترك الحافظة الرياضية معرّضة لأشعة الشمس المباشرة لفترة طويلة من الزمن، إذا كنت لا تستطيع الإمتناع عن ترك الحافظة الرياضية تحت أشعة الشمس المباشرة، تأكد من تغطيتها بمنشفة أو مادة واقية أخرى.

إذا كان هناك زيت الحماية من الشمس على الحافظة الرياضية، تأكد من غسله وازالته بعناية باستعمال ماء فاتر دافئ. إذا تم ترك زيت الحماية من الشمس على جسم الحافظة البحرية، سيتم تشويه لون السطح الخارجي للحافظة البحرية او اصابته بتلف. (مثل حدوث شقوق على السطح الخارجي)

### تسرّب الماء

- إذا تسرّب الماء الى الداخل، إنزع الحافظة الرياضية من المكان المعرّض للماء بأسرع ما يمكن.
- إذا إبتلت مسجل كاميرا الفيديو، خذها الى أقرب مركز خدمة لمنتجات سوني على الفور.
- تكاليف التصليح يجب ان يتحمّلها الزبون.

## جدول المحتويات

2	المميزات والتنبيهات الإحتياطية .....
3	تنبيهات إحتياطية حول الإستعمال .....
5	الصيانة .....
6	التحضير .....
13	استخدام الحافظة الرياضية .....
20	تعريف الأجزاء ومفاتيح التحكم .....
21	تحرّي الخلل وإصلاحه .....
22	المواصفات .....

## المميزات والتنبيهات الإحتياطية

- الحافظة الرياضية SPK-HC هذه هي للإستعمال الخاص مع مسجل الكاميرا الفيديو الرقمية موديلات /DCR-HC40/H30/H20/H18/H16/H15/H14/DVD201/DVD101/ DVD91/TRV33/TRV22/TRV19/TRV14/TRV12 فقط من سوني.
- الحافظة الرياضية العازلة للماء SPK-HC هي مقاومة للماء والرطوبة، مما يجعله بالإمكان استعمال مسجل الكاميرا الفيديو الرقمية من سوني.

- يمكن إستعمالها حتى عمق ٢ متر تحت الماء.
- قبل استعمال كاميراتك الفيديو مع هذه الحافظة، راجع دليل تعليمات التشغيل الملحق بكاميرا الفيديو.
- قبل بدء التصوير، تأكد من صحة تشغيل لمسجل كاميرا الفيديو وعدم وجود تسرب للماء.
- لا تتحمل سوني مسؤولية التلف الذي يمكن أن يصيب مسجل كاميرا الفيديو أو البطارية، الخ في الحافظة الرياضية، ولا تكاليف التصوير حتى إذا حدث تسرب للماء نتيجة سوء التشغيل.

# *Sports Pack*

---

AR

تعليمات التشغيل

**SPK-HC**